

# ICS4\_6x-series

- English** Quick Guide **ICS4\_6x-series** Explosion-protected weighing solutions
- Svenska** Snapguide **ICS4\_6x-serie** Explosionsskyddade vägningslösningar
- Dansk** Quick Guide **ICS4\_6x-serien** Eksplosionsbeskyttede vejeløsninger
- Norsk** Quick Guide **ICS4\_6x-serien** Eksplosjonsbeskyttede veieløsninger

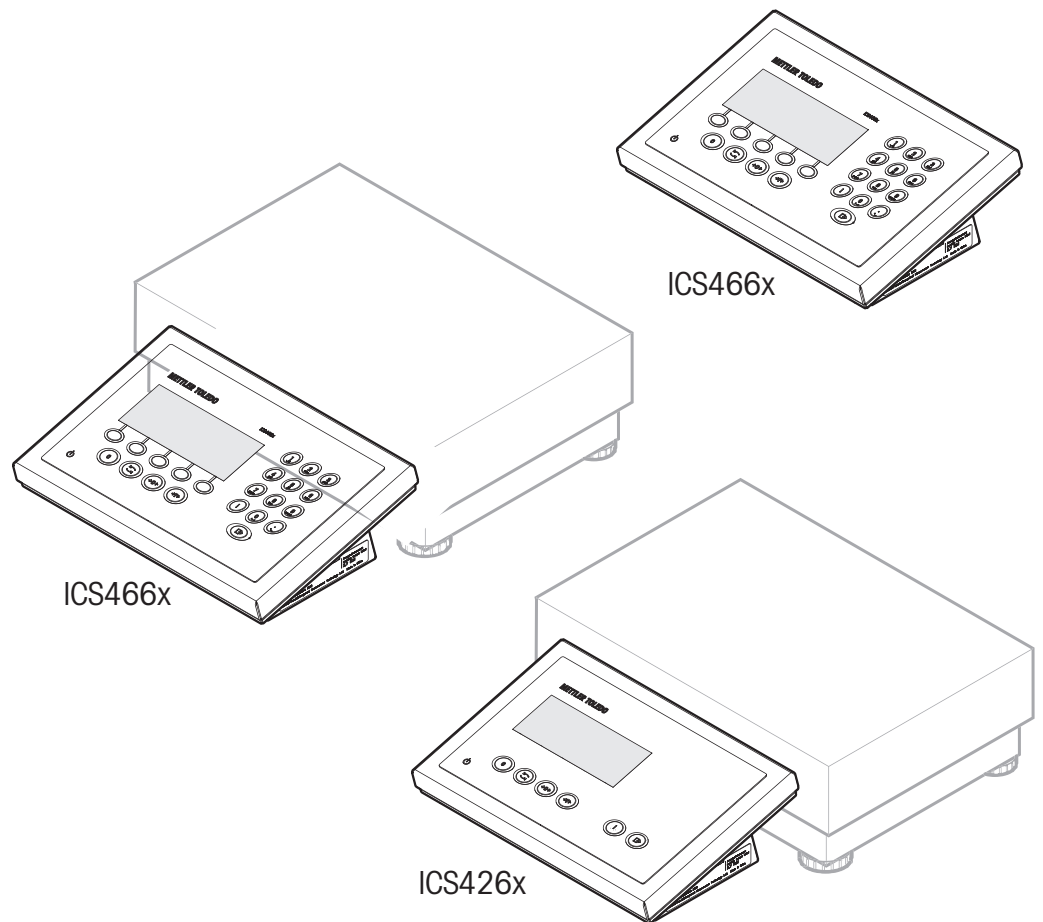

**METTLER TOLEDO**



# METTLER TOLEDO Service

Congratulations on choosing the quality and precision of METTLER TOLEDO. Proper use of your new equipment according to this Manual and regular calibration and maintenance by our factory-trained service team ensures dependable and accurate operation, protecting your investment. Contact us about a service agreement tailored to your needs and budget. Further information is available at [www.mt.com/service](http://www.mt.com/service)

There are several important ways to ensure you maximize the performance of your investment:

- 1 **Register your product:** We invite you to register your product at [www.mt.com/productregistration](http://www.mt.com/productregistration) so we can contact you about enhancements, updates and important notifications concerning your product.
- 2 **Contact METTLER TOLEDO for service:** The value of a measurement is proportional to its accuracy – an out of specification scale can diminish quality, reduce profits and increase liability. Timely service from METTLER TOLEDO will ensure accuracy and optimize uptime and equipment life.
  - ⇒ **Installation, Configuration, Integration and Training:** Our service representatives are factory-trained weighing equipment experts. We make certain that your weighing equipment is ready for production in a cost effective and timely fashion and that personnel are trained for success.
  - ⇒ **Initial Calibration Documentation:** The installation environment and application requirements are unique for every industrial scale so performance must be tested and certified. Our calibration services and certificates document accuracy to ensure production quality and provide a quality system record of performance.
  - ⇒ **Periodic Calibration Maintenance:** A Calibration Service Agreement provides on-going confidence in your weighing process and documentation of compliance with requirements. We offer a variety of service plans that are scheduled to meet your needs and designed to fit your budget.



# Table of Contents

<b>1</b>	<b>Safety instructions</b>	<b>3</b>
1.1	Intended use .....	3
1.2	Misuse .....	3
1.3	Safety notes for operation in hazardous areas .....	3
<b>2</b>	<b>Introduction</b>	<b>4</b>
2.1	Weighing terminals of the ICS4_6x-series .....	4
2.2	About this document .....	4
2.3	Further documents .....	4
<b>3</b>	<b>Installation</b>	<b>5</b>
3.1	Installation, configuration service and repair .....	5
3.2	Leveling .....	5
<b>4</b>	<b>Operation</b>	<b>6</b>
4.1	Display .....	6
4.2	Keyboard .....	8
4.3	Switching on/off .....	9
4.4	Zeroing .....	9
4.5	Straight weighing .....	9
4.6	Taring .....	10
4.7	Printing or transferring data .....	10
4.8	Switching weight unit .....	10
4.9	Counting (ICS466x only) .....	11
4.10	Over/Under Checkweighing (ICS466x only) .....	12
4.11	Totalizing (ICS466x only) .....	13
<b>5</b>	<b>Maintenance</b>	<b>14</b>
5.1	Cleaning .....	14
5.2	Disposal .....	14
<b>6</b>	<b>Technical data</b>	<b>15</b>



# 1 Safety instructions

## 1.1 Intended use

Weighing terminals of the ICS4\_6x-series are part of a modular explosion-protected weighing system consisting of a METTLER TOLEDO weighing terminal as indicator and at least one weighing platform.

Weighing terminals of the ICS4\_6x-series are approved for operation in hazardous areas of Category 2 / Division 1.

- Use the weighing terminal only for weighing in accordance with this Quick guide and the corresponding User manual.
- The weighing terminal is intended for indoor use only.
- Any other type of use is considered as not intended.

### Legal metrology

- For use in legal metrology, only use approved weighing systems.
- When using in legal metrology, the operating company is responsible for observing all national weights & measurements requirements.
- Please contact the METTLER TOLEDO Service organization for questions related to the use in legal for trade applications.

## 1.2 Misuse

- Do not use the weighing terminal other than for weighing operations.
- Do not modify the weighing terminal.
- Do not use the weighing terminal beyond the limits of the technical specifications.

## 1.3 Safety notes for operation in hazardous areas

Weighing terminals of the ICS4\_6x-series are approved for operation in Category 2 / Division 1 hazardous areas.

The operating company is responsible for the safe operation of the explosion-protected weighing system.



### **DANGER**

#### **Explosion hazard**

- 1 Strictly observe the instructions of the operating company.
- 2 Comply with all national regulations for operation in hazardous areas, as well as the instructions and information in this Quick guide.

## 2 Introduction

### 2.1 Weighing terminals of the ICS4\_6x-series

This Quick guide focuses on the following weighing terminals:

Type	Numeric keypad	Soft keys	Environment	Terminal and platform combination
ICS426x	–	–	Category 2 / Division 1	with PBK9-/PFK-9 series with option Category 2 / Division 1
ICS466x	x	x		optional, e.g., with PBK9-/PFK-9 series with option Category 2 / Division 1 or PBA430x

#### Scale interfaces

Weighing terminals of the ICS4\_6x-series are available with various scale interfaces. The built-in scale interface is indicated directly after the terminal type.

ICS4_6x ...	...a	...d
Scale interface	analog (ICS466x only)	IDNet / SICSpro

### 2.2 About this document



This document contains all information for the **operator** of the weighing terminals of the ICS4\_6x-series.

- Read this document carefully before use.
- Keep this document for future reference.
- Pass this document on to any future owner or user of the product.

### 2.3 Further documents

In addition to this printed document you can download the following documents from <http://www.mt.com>:

- Operator manuals
- Technical manuals
- Installation manuals
- Data sheets
- Videos
- Brochures
- Type approval documents
- For terminal and platform combinations: User manuals of the connected weighing platforms

#### Type approval documents

ICS4_6x	Category 2	BVS 13 ATEX E042X IECEX BVS 13.0050X
	Division 1	FM16US0098X, FM16CA0056X



## 3 Installation



### CAUTION

#### **Risk of personal injury, damage to property, erroneous operation or voided warranty**

Use only genuine METTLER TOLEDO accessories and cable assemblies with this product. Use of unauthorized or counterfeit accessories or cable assemblies may result in voided warranty, improper or erroneous operation, or damage to property (including the unit) and personal injury.

### 3.1 Installation, configuration service and repair

- For installation, configuration, service and repair of an explosion-protected weighing system call the METTLER TOLEDO Service.

### 3.2 Leveling

ICS4\_6x weighing terminals are available as terminal and platform combination.

Only weighing platforms that have been leveled precisely horizontally provide accurate weighing results. Weights and Measures approved weighing platforms have a level bubble to simplify levelling.

- Turn the adjustable feet of the weighing platform until the level bubble's air bubble is inside the inner circle.

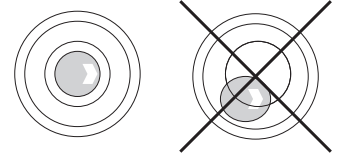

## 4 Operation

### 4.1 Display

#### 4.1.1 Default layout

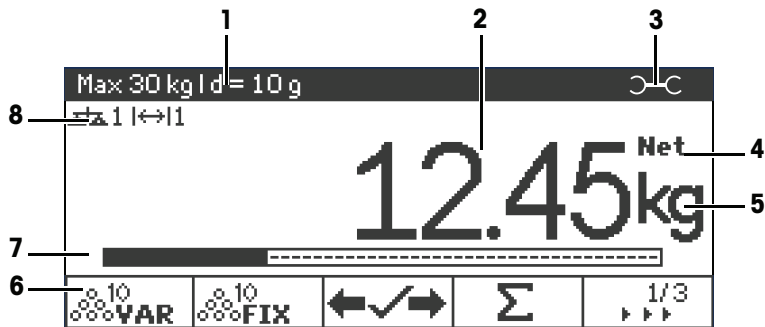

- 1 Metrological data line
- 2 Weight value
- 3 Spanner icon: service needed
- 4 Net/Gross
- 5 Unit
- 6 Soft keys (factory setting, page 1, ICS466x only)
- 7 Auxiliary data line: The contents is defined in the menu, see User manual.
- 8 Symbols and info line

#### Metrological data line

**i** The metrological data is stored in the weighing platform. The weighing terminal only serves as indicator.

In the metrological data line, the following information is displayed:

Symbol	Information
	Accuracy classes
<b>W1</b> , <b>W2</b> , <b>W3</b>	Weighing range information
<b>Max</b> , <b>cap</b>	Maximum capacity
<b>Min</b>	Minimum capacity
<b>e =</b>	Approved resolution
<b>d =</b>	Display resolution
<b>Approved scale</b>	Approved weighing device
<b>-10 °C ... +40 °C</b>	Temperature range



### 4.1.2 Weight value

The weight value can be marked with the following symbols:

Symbol	Information
<b>*</b>	Calculated weight value
<b>—</b>	Sign for negative weight values
<b>○</b>	Stability monitor for unstable weight values
<b>1.234<sub>3</sub> kg</b>	Non-approved last digit with $e > d$







### 4.1.3 Symbols and info line

In the symbols and info line the following information can be displayed. For more symbols, refer to the User manual.

Symbol	Information	Availability
$\Delta^+\Delta$	Scale number	Not for ICS426x
<->	Weighing range	For multi range or multi interval scales only
	Weight below minimum weight	
	Automatic taring	
	Automatic clearing of the tare weight	
<b>&gt;0&lt;</b>	Center of zero indication	Depending on local Weights and Measures regulations
$\Sigma$	Totalization	Not for ICS426x
<b>Fact</b>	Fact needs to be done	Displayed only if the function is supported by the weighing platform, e.g., PBK9-/PFK9-series







## 4.2 Keyboard

### 4.2.1 Function keys

Key	Name	Key	Name
	Power		Tare
	Clear		Info
	Switch		Transfer
	Zero		

### 4.2.2 Main soft keys (ICS466x only)

To meet your specific application requirements, ICS466x weighing terminals offer soft keys which can be configured in the menu. For more soft keys, refer to the User manual.

ICS4_6x	Menu setting	Function
	Ref n var	Determine the average piece weight, freely adjustable
	Ref n fix	Determine the average piece weight, fixed reference sizes
	Weight/count	Switch between weight display and display of pieces
	Totalizing	Start totalizing
	Over/Under Checkweighing	Enter Over/Under Checkweighing parameters
	Save article	Save the current article parameters in the database
	Recall article	Recall parameters from the database

### 4.3 Switching on/off

#### Switching on

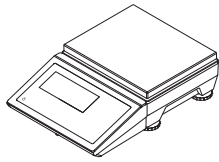

#### Switching off

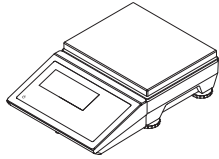

Press and hold  until **OFF** is displayed.

### 4.4 Zeroing

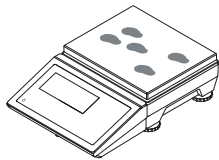

Zeroing corrects the influence of slight changes on the load plate or minor deviations from the zero point.

### 4.5 Straight weighing

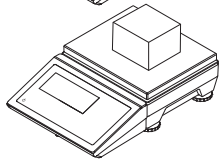
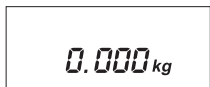
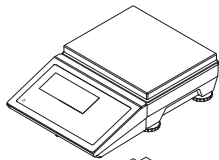

## 4.6 Taring

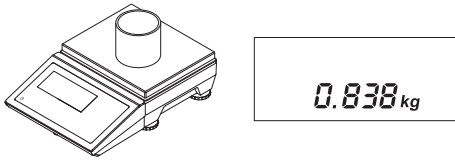

When the scale is tared, the NET symbol is displayed.

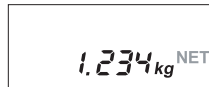
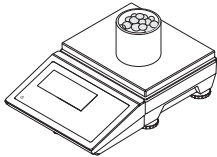

When the tare is cleared, the gross weight is displayed.

## 4.7 Printing or transferring data

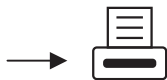
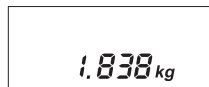
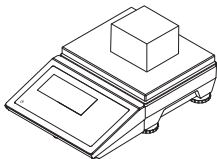

- The printer or computer has to be located in the safe area.
- The data have to be transferred to the safe area via the ACM200 interface converter.

## 4.8 Switching weight unit

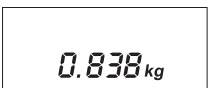
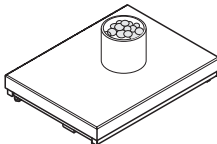

### 4.9 Counting (ICS466x only)

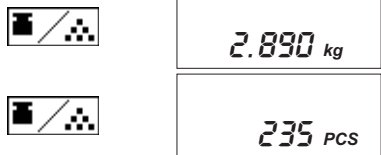
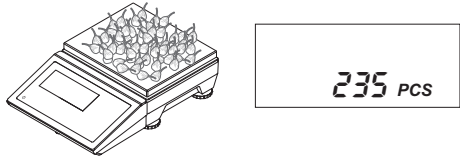
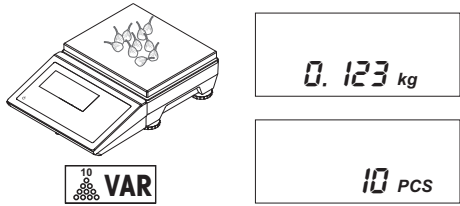
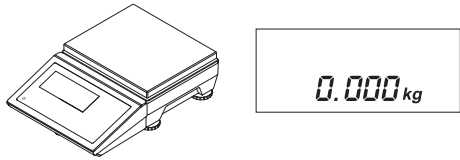

#### Clearing counting

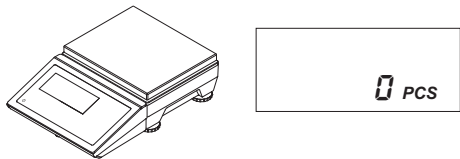







Use the number of reference parts indicated on the soft key, in this example: 10 pieces.

Switch between the display of the number of pieces and of the weight.

Press the **C** key to clear the counting parameters. The weight is displayed.

## 4.10 Over/Under Checkweighing (ICS466x only)

### Setting target values

	<table border="1"> <tr><td>Tol. type:</td><td>Absolute</td></tr> <tr><td>Low:</td><td>0.00 kg</td></tr> <tr><td>High:</td><td>0.00 kg</td></tr> </table>	Tol. type:	Absolute	Low:	0.00 kg	High:	0.00 kg
Tol. type:	Absolute						
Low:	0.00 kg						
High:	0.00 kg						
	<table border="1"> <tr><td>Tol. type:</td><td>Absolute</td></tr> <tr><td>Low:</td><td>0.00 kg</td></tr> <tr><td>High:</td><td>0.00 kg</td></tr> </table>	Tol. type:	Absolute	Low:	0.00 kg	High:	0.00 kg
Tol. type:	Absolute						
Low:	0.00 kg						
High:	0.00 kg						
	<table border="1"> <tr><td>Tol. type:</td><td>Absolute</td></tr> <tr><td>Low:</td><td>9.5 kg</td></tr> <tr><td>High:</td><td>0.00 kg</td></tr> </table>	Tol. type:	Absolute	Low:	9.5 kg	High:	0.00 kg
Tol. type:	Absolute						
Low:	9.5 kg						
High:	0.00 kg						
	<table border="1"> <tr><td>Tol. type:</td><td>Absolute</td></tr> <tr><td>Low:</td><td>9.5 kg</td></tr> <tr><td>High:</td><td>0.00 kg</td></tr> </table>	Tol. type:	Absolute	Low:	9.5 kg	High:	0.00 kg
Tol. type:	Absolute						
Low:	9.5 kg						
High:	0.00 kg						
	<table border="1"> <tr><td>Tol. type:</td><td>Absolute</td></tr> <tr><td>Low:</td><td>9.5 kg</td></tr> <tr><td>High:</td><td>10.4 kg</td></tr> </table>	Tol. type:	Absolute	Low:	9.5 kg	High:	10.4 kg
Tol. type:	Absolute						
Low:	9.5 kg						
High:	10.4 kg						
	<table border="1"> <tr><td colspan="2">New target set!</td></tr> </table>	New target set!					
New target set!							



  

Lw: 9.50kg	Hi: 10.40kg
------------	-------------

For other tolerance types, refer to the User manual.

You can either weigh the target weight or enter it numerically.

### Over/Under Checkweighing display

	Weight within the tolerances
	Weight above the tolerances
	Weight below the tolerances

### Leaving Over/Under Checkweighing

- esc**            Leave Over/Under Checkweighing, but keep the target values.
- C**                Leave Over/Under Checkweighing and clear target values.



### 4.11 Totalizing (ICS466x only)

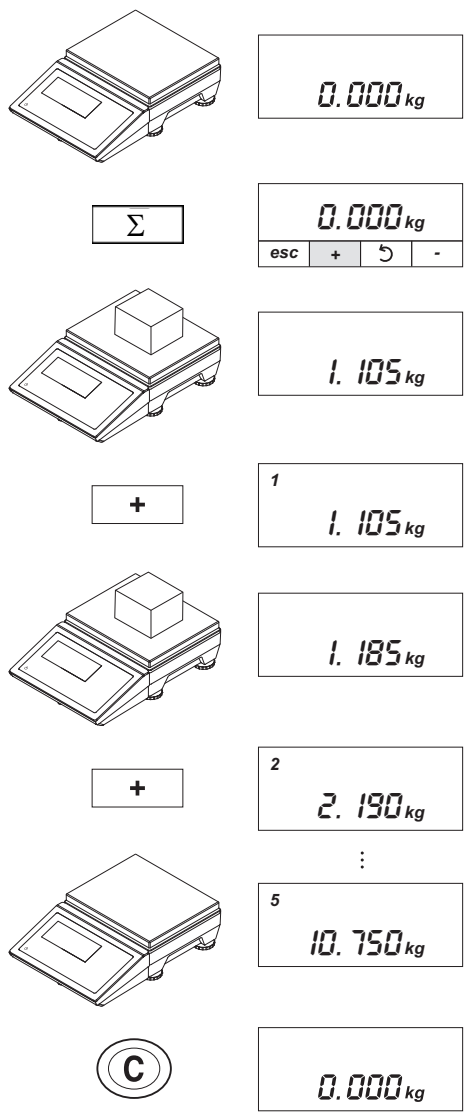

The totalizing soft keys are displayed.

1<sup>st</sup> item totalized.

Unload the scale and place the 2<sup>nd</sup> item.

2<sup>nd</sup> item totalized.

5 items totalized and last item removed.

Total cleared.

## 5 Maintenance

Maintenance of the weighing terminal is limited to regular cleaning.

### 5.1 Cleaning



#### **WARNING**

##### **Explosion hazard**

- 1 Strictly observe the instructions of the operating company.
- 2 Avoid electrostatic charging by wearing suitable working clothes when operating in hazardous areas.

#### **Notes on cleaning**

- Only use a clean damp cloth and gently wipe the keypad.
- Use water or mild, non-abrasive cleaning agents.
- Do not spray cleaner directly on the weighing terminal.
- Do not use any acids, alkalis or strong solvents.
- Do not clean the weighing terminal using high-pressure or high-temperature water.
- Observe all existing regulations on cleaning intervals and permissible cleaning agents.
- Do not use compressed air or vacuum.
- Remove dust layers.

### 5.2 Disposal

In accordance with the requirements of European Directive 2002/96 EC on Waste Electrical and Electronic Equipment (WEEE), this device may not be disposed of with domestic refuse. This also applies for countries outside the EU in accordance with their respective national regulations.

- Please dispose of this product in accordance with local regulations for the separate collection of waste electrical and electronic equipment.



Should you have any questions, please contact the corresponding authorities or the dealer from whom this device was purchased.

If this device is passed on (for example for further private or commercial/industrial use), this regulation is also to be passed on.

Many thanks for your contribution to the protection of the environment.

## 6 Technical data

Weighing terminals		ICS426x	ICS466x
Housing		Stainless steel	
Display		Monochrome LCD graphical display Backlighting	Monochrome LCD graphical display Colored backlighting
Keyboard		Tactile touch membrane keypad (PET), scratch-resistant labeling	
Net weight		2.8 kg / 6.1 lb	
Protection type		IP65	
Mains connection		via APS768x	
Ambient conditions	Application	indoor use only	
	Temperature range Class III	-10 °C ... 40 °C / 14 °F ... 104 °F	
	Humidity	Max. rel. humidity 85 %, for temperatures up to 40 °C / 104 °F	
Ignition protection type	EN/IECEX	II 2G Ex ib IIC T4 Gb, -10 °C ... + 40 °C II 2D Ex ib IIIC T60°C Db IP65	
	cFM <sub>US</sub>	IS Class I, II, III; Division 1 Group A, B, C, D, E, F, G; T4; Ta = 40 °C Aex ib IIC T4; IP65; Type 4	
W & M approvals		OIML Class II, III, IIII NTEP Class II, III	
Interfaces		1 interface RS232-IS and 1 scale interface integrated 1 additional optional communication interface	1 interface RS232-IS and 1 scale interface integrated 1 additional optional communication interface 1 additional optional scale interface
Applications		Straight weighing Average weighing Clever print	Straight weighing Average weighing Clever print Over/Under Checkweighing Counting Totalizing Database Prompting Alibi Memory

Analog scale interface (ICS466x only)	
Impedance	80 ... 3,000 Ohms
Excitation	3.3 V
Sensitivity	up to 3 mV/V
Max. resolution	10,000 e (OIML) 300,000 d (non approvable)
Min. verification interval	0.26 $\mu$ V/e

**Dimensional drawing ICS4\_6x-series**

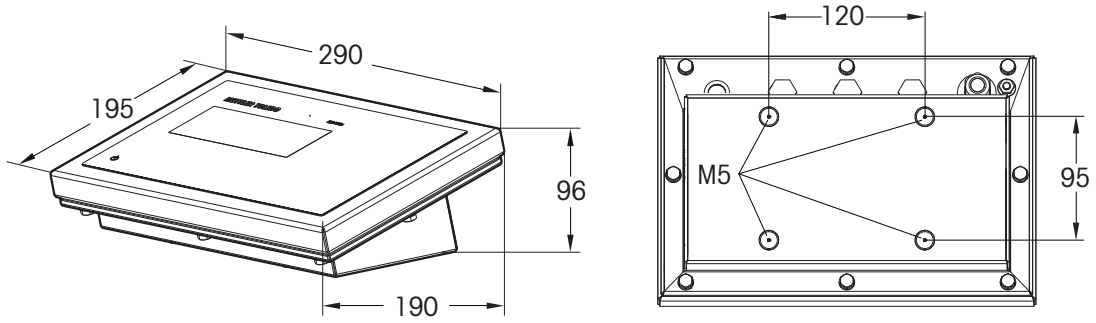

# METTLER TOLEDO Service

Gratulerar till valet av kvaliteten och precisionen hos METTLER TOLEDO. Korrekt användning av din nya utrustning enligt denna bruksanvisning och regelbunden kalibrering och underhåll av vårt fabriksutbildade serviceteam säkerställer tillförlitlig och exakt drift för att skydda din investering. Kontakta oss för ett serviceavtal skräddarsytt till dina behov och din budget. Mer information finns på

[www.mt.com/service](http://www.mt.com/service)

Det finns flera viktiga sätt att säkerställa att du maximerar prestandan på din investering:

- 1 **Registrera din produkt:** Du kan registrera produkten på [www.mt.com/productregistration](http://www.mt.com/productregistration) så att vi kan kontakta dig om förbättringar, uppdateringar och viktiga aviseringar gällande din produkt.
- 2 **Kontakta METTLER TOLEDO för service:** Värdet på ett mått är proportionellt till dess exakthet – en våg som inte följer specifikationerna kan försämra kvaliteten, minska nyttan och öka bördan. Service i rätt tid från METTLER TOLEDO säkerställer exaktheten och optimerar klartid och utrustningens livslängd.
  - ⇒ **Installation, konfiguration, integration och utbildning:** Våra servicerepresentanter är fabriksutbildade experter för vägningstrustning. Vi säkerställer att din vägningstrustning är produktionsklar på ett kostnadseffektivt och tidsenligt sätt och att vår personal är utbildad för framgång.
  - ⇒ **Dokumentation för första kalibrering:** Installationsmiljön och applikationskraven är unika för varje industrivåg, så prestandan måste testas och certifieras. Våra kalibreringstjänster och certifikat dokumenterar exakthet för att säkerställa produktionskvalitet och tillhandahålla ett kvalitetssystem med topprestanda.
  - ⇒ **Periodiskt kalibreringsunderhåll:** Ett serviceavtal för kalibrering ger ständig tillförsikt i vägningprocessen och dokumentation för överensstämmelse med kraven. Vi erbjuder en mångfald av serviceplaner som är utformade för att uppfylla dina behov och passa med din budget.



# Register

<b>1</b>	<b>Säkerhetsinstruktioner</b>	<b>3</b>
1.1	Avsedd användning .....	3
1.2	Felaktig användning.....	3
1.3	Säkerhetsanmärkningar för användning i farliga miljöer .....	3
<b>2</b>	<b>Inledning</b>	<b>4</b>
2.1	Vägningsterminaler i ICS4_6x-serien.....	4
2.2	Om detta dokument.....	4
2.3	Ytterligare dokument.....	4
<b>3</b>	<b>Installation</b>	<b>5</b>
3.1	Installation, konfiguration, service och reparation .....	5
3.2	Nivellering.....	5
<b>4</b>	<b>Användning</b>	<b>6</b>
4.1	Display.....	6
4.2	Tangentbord.....	8
4.3	Starta/stänga av .....	9
4.4	Nollställning.....	9
4.5	Rak vägning.....	9
4.6	Tarering.....	10
4.7	Skriva ut eller överföra data.....	10
4.8	Växla viktenhet .....	10
4.9	Räkning (endast ICS466x) .....	11
4.10	Konrollvägning över/under (endast ICS466x).....	12
4.11	Sammanräkning (endast ICS466x).....	13
<b>5</b>	<b>Underhåll</b>	<b>14</b>
5.1	Rengöring.....	14
5.2	Avfallshantering .....	14
<b>6</b>	<b>Tekniska data</b>	<b>15</b>





# 1 Säkerhetsinstruktioner

## 1.1 Avsedd användning

Vägningsterminaler i ICS4\_6x-serien är en del av ett modulärt explosionsskyddat vägningssystem bestående av en METTLER TOLEDO-vägningsterminal som indikator och minst en vägningplattform.

Vägningsterminaler i ICS4\_6x-serien är godkända för användning i farliga miljöer i Kategori 2 / Division 1.

- Använd vägningsterminalen endast för vägning i enlighet med denna Snabbguide och den motsvarande Bruksanvisningen.
- Vägningsterminalen är avsedd endast för användning inomhus.
- All annan användning betraktas som ej avsedd.

### Legal metrologi

- Använd endast godkända vägningssystem för användning i legal metrologi.
- Vid användning i legal metrologi ansvarar driftbolaget för att observera alla nationella vikt- och måttkrav.
- Kontakta METTLER TOLEDO:s serviceorganisation för frågor rörande användning i lagliga handelsapplikationer.

## 1.2 Felaktig användning

- Använd inte vägningsterminalen för annat än vägningsarbeten.
- Modifiera inte vägningsterminalen.
- Använd inte vägningsterminalen bortom gränserna för tekniska specifikationer.

## 1.3 Säkerhetsanmärkningar för användning i farliga miljöer

Vägningsterminaler i ICS4\_6x-serien är godkända för användning i farliga miljöer i Kategori 2 / Division 1. Driftbolaget ansvarar för säker användning av det explosionsskyddade vägningssystemet.



### FARA

#### Explosionsrisk

- 1 Observera noggrant instruktionerna från driftbolaget.
- 2 Följ alla nationella bestämmelser för användning i farliga miljöer samt instruktionerna och informationen i denna Snabbguide.

## 2 Inledning

### 2.1 Vägningsterminaler i ICS4\_6x-serien

Snabbguiden fokuserar på följande vägningsterminaler:

Typ	Numeriska knappar	Mjuk-knappar	Miljö	Terminal- och plattformskombination
ICS426x	–	–	Kategori 2 / Division 1	med PBK9-/PFK-9-serie med alternativ Kategori 2 / Division 1
ICS466x	x	x		valfri, t.ex. med PBK9-/PFK-9-serie med alternativ Kategori 2 / Division 1 eller PBA430x

#### Våggränssnitt

Vägningsterminaler i ICS4\_6x-serien är tillgängliga med olika våggränssnitt. Det inbyggda våggränssnittet indikeras direkt efter terminaltypen.

ICS4_6x ...	...a	...d
Våggränssnitt	analogt (endast ICS466x)	IDNet / SICSpro

### 2.2 Om detta dokument



Detta dokument innehåller all information för **operatören** av vägningsterminalerna i ICS4\_6x-serien.

- Läs detta dokument noga före användning.
- Bevara detta dokument för framtida referens.
- Vidarebefordra detta dokument till eventuell framtida ägare eller användare av produkten.

### 2.3 Ytterligare dokument

Utöver detta utskrivna dokument kan du ladda ner följande dokument från <http://www.mt.com>:

- Operatörsanvisningar
- Tekniska bruksanvisningar
- Installationsanvisningar
- Datablad
- Videoklipp
- Broschyrer
- Typgodkännandedokument
- För terminal- och plattformskombinationer: Bruksanvisningar för de anslutna vägningplattformarna

#### Typgodkännandedokument

ICS4_6x	Kategori 2	BVS 13 ATEX E042X IECEX BVS 13.0050X
	Division 1	FM16US0098X, FM16CA0056X

## 3 Installation



### **⚠ OBSERVERA**

#### **Risk för personskada, skada på egendom, felaktig drift eller att garantin upphör att gälla**

Använd endast originaltillbehör och -kabelanordningar från METTLER TOLEDO med denna produkt. Om ej godkända eller oäkta tillbehör eller kabelanordningar används kan det medföra att garantin upphör att gälla, felaktig drift eller skada på egendom (inklusive enheten) samt personskada.

### 3.1 Installation, konfiguration, service och reparation

- För installation, konfiguration, service och reparation av ett explosionsskyddat vägningsystem, ring METTLER TOLEDO service.

### 3.2 Nivellering

ICS4\_6x-vägningsterminaler är tillgängliga som terminal- och plattformskombination.

För att leverera korrekta vägningsresultat måste vägningsplattformarna stå helt horisontellt. Vikt- och måttgodkända vägningsplattformar har en nivåindikator med luftbubbla för att underlätta nivelleringen.

- Skruva på vägningsplattformens justerbara fötter tills luftbubblan i nivåindikatorn befinner sig i den inre cirkeln.

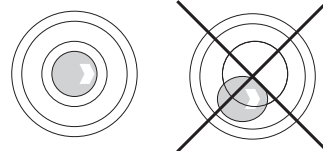

## 4 Användning

### 4.1 Display

#### 4.1.1 Standardlayout

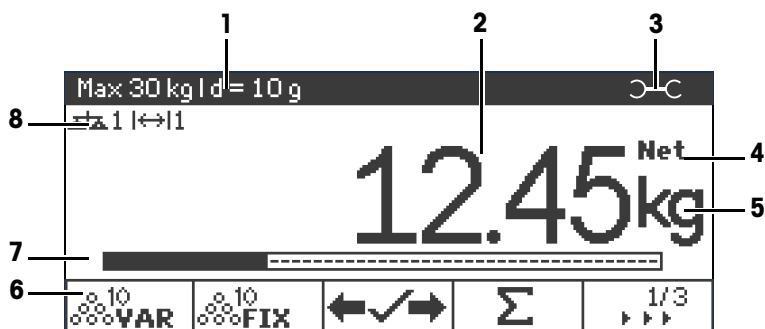

- 1 Metrologisk datarad
- 2 Viktvärde
- 3 Skruvnyckelikon: service behövs
- 4 Netto/brutto
- 5 Enhet
- 6 Mjukknappar (fabriksinställning, sida 1, endast ICS466x)
- 7 Hjälpdata-rad: Innehållet definieras i menyn, se Bruksanvisning.
- 8 Symbol- och inforad

#### Metrologisk datarad

**i** Metrologiska data sparas i vägningsplattformen. Vägningsterminalen fungerar endast som indikator.

På den metrologiska dataraden visas följande information:

Symbol	Information
	Exakthetsklasser
<b>W1</b> , <b>W2</b> , <b>W3</b>	Information om vägningsområde
<b>Max</b> , <b>cap</b>	Max. kapacitet
<b>Min</b>	Min. kapacitet
<b>e =</b>	Godkänd upplösning
<b>d =</b>	Displayupplösning
<b>Approved scale</b>	Godkänd våg
<b>-10 °C ... +40 °C</b>	Temperaturområde



## 4.1.2 Viktvärde

Viktvärdet kan markeras med följande symboler:

Symbol	Information
<b>*</b>	Beräknat viktvärde
<b>—</b>	Tecken för negativa viktvärden
<b>○</b>	Stabilitetsövervakare för instabila viktvärden
<b>1.234<sub>3</sub> kg</b>	Ej godkänd sista siffra med $e > d$







## 4.1.3 Symbol- och inforad

På symbol- och inforaden kan följande information visas. Se Bruksanvisningen för fler symboler.

Symbol	Information	Tillgänglighet
$\triangle^+\triangle$	Vågnummer	Inte för ICS426x
<->	Vägningsområde	Endast för vågar med multi-område eller multi-intervall
	Värde under minimivärde	
	Automatisk tarering	
	Automatisk radering av tareringsvikten	
<b>&gt;0&lt;</b>	Indikering av nollmitt	Beroende på lokala vikt- och måttbestämmelser
$\Sigma$	Sammanräkning	Inte för ICS426x
<b>Fact</b>	FACT behöver göras	Visas endast om funktionen stöds av vägningplattformen, t.ex. PBK9-/PFK9-serien







## 4.2 Tangentbord

### 4.2.1 Funktionsknappar

Knapp	Namn	Knapp	Namn
	Ström på/av		Tarera
	Radera		Info
	Växla		Överföra
	Noll		

### 4.2.2 Huvudmjukknappar (endast ICS466x)

För att uppfylla dina särskilda applikationskrav erbjuder ICS466x-vägningsterminaler mjukknappar som kan konfigureras i menyn. Se Bruksanvisningen för fler mjukknappar.

ICS4_6x	Menyinställning	Funktion
	Ref n var	Fastställa den genomsnittliga styckvikten, fritt justerbar
	Ref n fix	Fastställa den genomsnittliga styckvikten, fasta referensstorlekar
	Weight/count	Växla mellan viktvisning och visning av stycken
	Sammanräkning	Starta sammanräkning
	Kontrollvägning över/under	Mata in parametrar för kontrollvägning över/under
	Spara artikel	Spara de aktuella artikelparametrarna i databasen
	Hämta tillbaka artikel	Hämta tillbaka parametrar från databasen

## 4.3 Starta/stänga av

### Koppla in

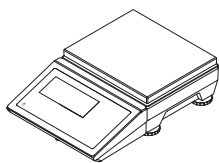

### Stänga av

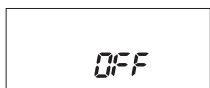
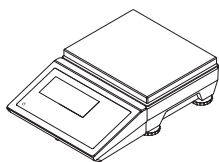

Tryck på och håll inne  tills **OFF** visas.

## 4.4 Nollställning

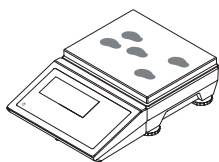

Nollställning korrigerar påverkan av små ändringar på lastplattan eller smärre avvikelser från nollpunkten.

## 4.5 Rak vägning

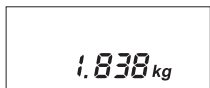
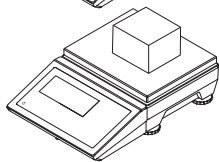
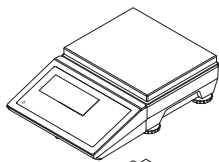

## 4.6 Tarering

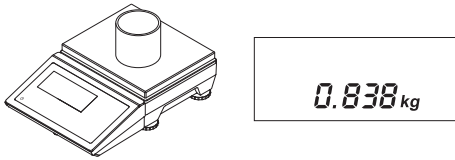

När vågen är tarerad visas NET-symbolen.

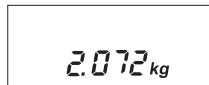
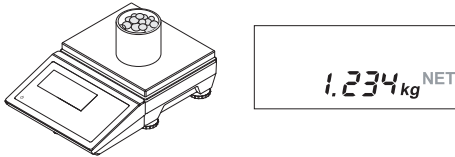

När taran är raderad visas bruttovikten.

## 4.7 Skriva ut eller överföra data

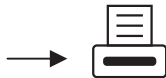
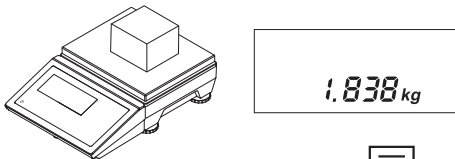

- Skrivaren eller datorn måste befinna sig i det säkra området.
- Data måste överföras till det säkra området via ACM200-gränssnittsomvandlaren.

## 4.8 Växla viktenhet

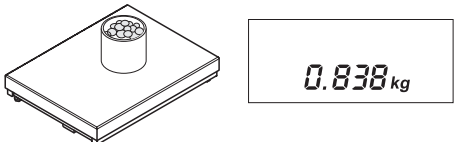



## 4.9 Räkning (endast ICS466x)

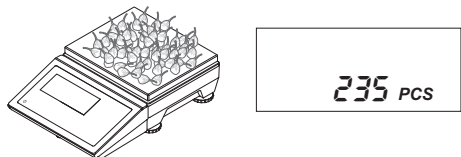
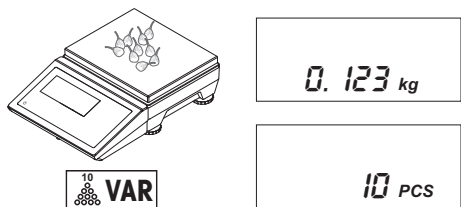
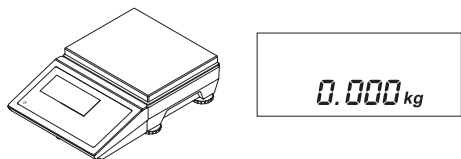

### Radera räkning

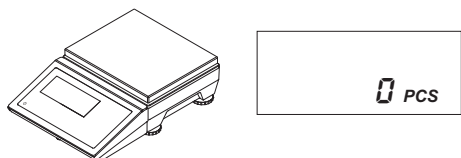







Använd antalet referensdelar som indikeras på mjukknappen, i detta exempel: 10 stycken.

Växla mellan visningen av antalet stycken och av vikten.

Tryck på knappen **C** för att radera räkningsparametrarna. Vikten visas.

## 4.10 Kontrollvägning över/under (endast ICS466x)

### Ställa in målvärden

	<table border="1"> <tr><td>Tol. type:</td><td>Absolute</td></tr> <tr><td>Low:</td><td>0.00 kg</td></tr> <tr><td>High:</td><td>0.00 kg</td></tr> </table>	Tol. type:	Absolute	Low:	0.00 kg	High:	0.00 kg
Tol. type:	Absolute						
Low:	0.00 kg						
High:	0.00 kg						
	<table border="1"> <tr><td>Tol. type:</td><td>Absolute</td></tr> <tr><td>Low:</td><td>0.00 kg</td></tr> <tr><td>High:</td><td>0.00 kg</td></tr> </table>	Tol. type:	Absolute	Low:	0.00 kg	High:	0.00 kg
Tol. type:	Absolute						
Low:	0.00 kg						
High:	0.00 kg						
	<table border="1"> <tr><td>Tol. type:</td><td>Absolute</td></tr> <tr><td>Low:</td><td>9.5 kg</td></tr> <tr><td>High:</td><td>0.00 kg</td></tr> </table>	Tol. type:	Absolute	Low:	9.5 kg	High:	0.00 kg
Tol. type:	Absolute						
Low:	9.5 kg						
High:	0.00 kg						
	<table border="1"> <tr><td>Tol. type:</td><td>Absolute</td></tr> <tr><td>Low:</td><td>9.5 kg</td></tr> <tr><td>High:</td><td>0.00 kg</td></tr> </table>	Tol. type:	Absolute	Low:	9.5 kg	High:	0.00 kg
Tol. type:	Absolute						
Low:	9.5 kg						
High:	0.00 kg						
	<table border="1"> <tr><td>Tol. type:</td><td>Absolute</td></tr> <tr><td>Low:</td><td>9.5 kg</td></tr> <tr><td>High:</td><td>10.4 kg</td></tr> </table>	Tol. type:	Absolute	Low:	9.5 kg	High:	10.4 kg
Tol. type:	Absolute						
Low:	9.5 kg						
High:	10.4 kg						
	<table border="1"> <tr><td colspan="2">New target set!</td></tr> </table>	New target set!					
New target set!							

  

Lw: 9.50kg
Hi: 10.40kg

Se Bruksanvisningen för andra toleranstyper.

Du kan antingen väga målvikten eller mata in den numeriskt.

### Display för kontrollvägning över/under

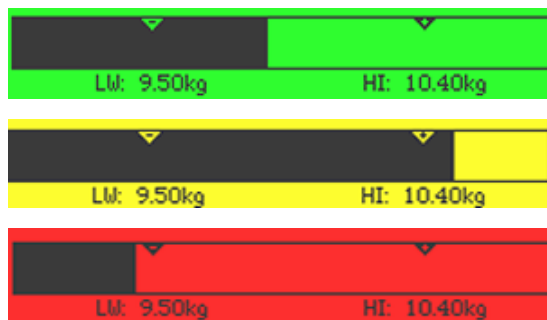

Vikt inom toleranserna

Vikt över toleranserna

Vikt under toleranserna

### Lämna kontrollvägning över/under

**ESC** Lämna kontrollvägning över/under, men behåll målvärdena.

**C** Lämna kontrollvägning över/under, och radera målvärdena.

## 4.11 Sammanräkning (endast ICS466x)

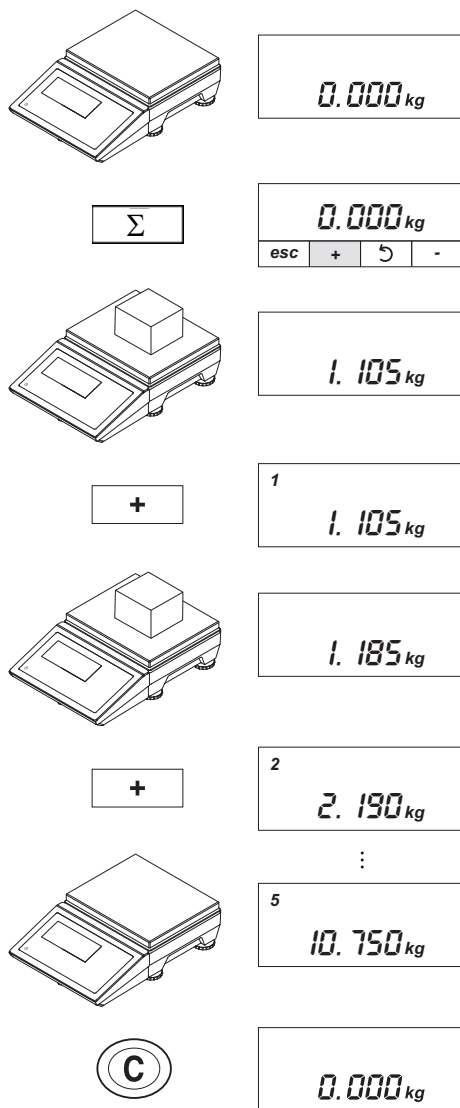

Mjukknapparna för sammanräkning visas.

1:a objekt sammanräknat.

Ta bort objektet från vågen och lägg på det 2:a objektet.

2:a objekt sammanräknat.

5 objekt sammanräknade och sista objekt borttaget.

Totalsumma raderad.

## 5 Underhåll

Underhåll av vägningsterminalen är begränsat till regelbunden rengöring.

### 5.1 Rengöring



#### **VARNING**

##### **Explosionsrisk**

- 1 Observera noggrant instruktionerna från driftbolaget.
- 2 Undvik elektrostatisk uppladdning genom att bära lämpliga arbetskläder vid arbete i farliga miljöer.

#### **Noteringar om rengöring**

- Använd endast en ren, fuktig trasa och torka försiktigt av knappsatsen.
- Använd vatten eller milda, ej slipande rengöringsmedel.
- Spraya inte rengöringsmedel direkt på vägningsterminalen.
- Använd inte några syror, alkaliska ämnen eller starka lösningsmedel.
- Rengör inte vägningsterminalen med högtrycksvatten eller vatten med hög temperatur.
- Observera alla gällande bestämmelser för rengöringsintervall och tillåtna rengöringsmedel.
- Använd inte tryckluft eller dammsugare.
- Avlägsna dammlager.

### 5.2 Avfallshantering

I linje med de krav som ställas av EG-direktivet 2002/96 EG angående avfallshantering av elektrisk och elektronisk utrustning (WEEE) får inte denna enhet kasseras ihop med hushållsavfall. Detta gäller även länder utanför EU i enlighet med de regler som gäller för respektive land.

- Kassera denna produkt i enlighet med de lokala reglerna för separat återvinning av elektrisk och elektronisk utrustning.



Om du har några frågor, kontakta de lokala myndigheterna eller försäljaren som du köpte denna enhet från. Om denna enhet förs vidare (exempelvis för vidare privat eller kommersiellt/industriellt bruk), ska dessa förordningar också följa med.

Stort tack för ditt bidrag till att skydda miljön.

## 6 Tekniska data

Vägningsterminaler		ICS426x	ICS466x
Hölje		Rostfritt stål	
Display		Monokrom LCD-grafikdisplay Bakgrundsbelysning	Monokrom LCD-grafikdisplay Bakgrundsbelysning i färg
Tangentbord		Beröringskänsligt membrantangentbord (PET), repbeständig märkning	
Nettovikt		2,8 kg / 6,1 lb	
Skyddstyp		IP65	
Nätanslutning		via APS768x	
Miljövillkor	Applikation	endast användning inomhus	
	Temperatur- område klass III	-10 °C ... 40 °C / 14 °F ... 104 °F	
	Luffuktighet	Max. rel. luffuktighet 85 %, för temperaturer upp till 40 °C / 104 °F	
Tändnings- skyddstyp	EN/IECEX	II 2G Ex ib IIC T4 Gb, -10 °C ... +40 °C II 2D Ex ib IIIC T60°C Db IP65	
	cFM <sub>US</sub>	IS klass I, II, III; Division 1 Grupp A, B, C, D, E, F, G; T4; Ta = 40 °C Aex ib IIC T4; IP65; Typ 4	
V & M-godkännanden		OIML klass II, III, IIII NTEP klass II, III	
Gränssnitt		1 gränssnitt RS232-IS och 1 våggränssnitt integrerat 1 extra tillvalskommunikations- gränssnitt	1 gränssnitt RS232-IS och 1 våggränssnitt integrerat 1 extra tillvalskommunikations- gränssnitt 1 extra tillvalsvåggränssnitt
Applikationer		Rak vägning Genomsnittlig vägning Smart utskrift	Rak vägning Genomsnittlig vägning Smart utskrift Kontrollvägning över/under Räkning Sammanräkning Databas Prompt Alibiminne

<b>Analogt våggränssnitt (endast ICS466x)</b>	
Impedans	80 ... 3.000 ohm
Alstring	3,3 V
Känslighet	upp till 3 mV/V
Max. upplösning	10.000 e (OIML) 300.000 d (ej möjlig att godkänna)
Min. verifieringsintervall	0,26 $\mu$ V/e

### Måttritning ICS4\_6x-serie

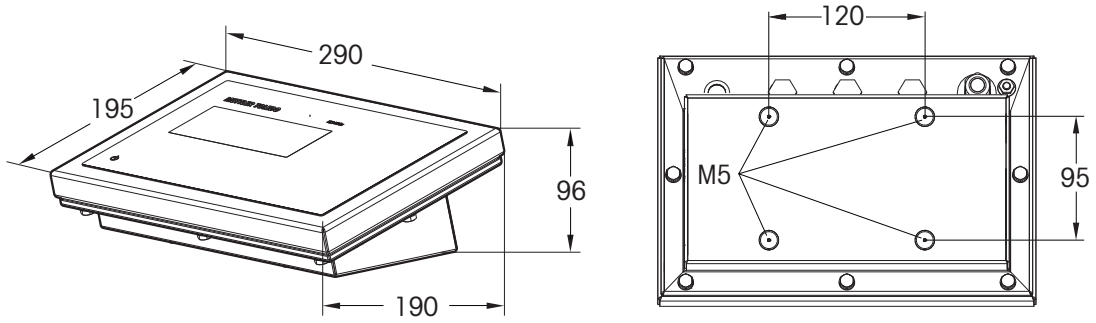

# METTLER TOLEDO Service

Tillykke med dit nye præcise kvalitetsprodukt fra METTLER TOLEDO. Korrekt brug af dit nye udstyr i overensstemmelse med denne manual samt regelmæssig kalibrering og vedligeholdelse udført af vores uddannede servicemedarbejdere beskytter din investering og sikrer, at udstyret er pålideligt og nøjagtigt. Kontakt os for at høre mere om mulighederne for en skræddersyet serviceaftale, der passer til dit behov og budget. Du kan finde yderligere oplysninger på [www.mt.com/service](http://www.mt.com/service)

Du kan sikre, at din investering udnyttes maksimalt, på flere vigtige måder:

- 1 **Registrer dit produkt:** Vi opfordrer dig til at registrere dit produkt på [www.mt.com/productregistration](http://www.mt.com/productregistration), så vi kan kontakte dig om forbedringer, opdateringer og vigtige oplysninger vedrørende dit produkt.
- 2 **Kontakt METTLER TOLEDO vedrørende service:** Værdien af en måling er proportional med dens nøjagtighed – en vægt, der er uden for specifikationerne, kan medføre forringet kvalitet, reduceret indtjening og øget ansvar. Rettidig service fra METTLER TOLEDO sikrer nøjagtighed og optimerer oppe tiden og udstyrets levetid.
  - ⇒ **Installation, konfiguration, integration og uddannelse:** Vores serviceteknikere er uddannet på fabrikken og er eksperter i vejeudstyr. Vi sikrer, at dit vejeudstyr er klar til produktion omkostningseffektivt og rettidigt, og at personalet er uddannet til at sikre succesfulde resultater.
  - ⇒ **Dokumentation for indledende kalibrering:** Installationsmiljøet og kravene til anvendelsesområdet er unikke for hver enkelt industrivægt, så ydeevnen skal testes og certificeres. Vores kalibreringsydelser og certifikater dokumenterer nøjagtighed med det formål at sikre produktionskvalitet og levere et kvalitetssystem med dokumenteret ydeevne.
  - ⇒ **Periodisk kalibreringsvedligeholdelse:** En serviceaftale om kalibrering sikrer, at du altid kan have tillid til din vejeprocess, og at du har dokumentation for overholdelse af kravene. Vi tilbyder mange forskellige typer af serviceordninger, der er tilrettelagt, så de opfylder dine behov og tager højde for dit budget.





# Indholdsfortegnelse

<b>1</b>	<b>Sikkerhedsanvisninger</b>	<b>3</b>
1.1	Tilsigtet brug .....	3
1.2	Forkert brug.....	3
1.3	Sikkerhedsanvisninger ved brug i farlige områder .....	3
<b>2</b>	<b>Introduktion</b>	<b>4</b>
2.1	Vejeterminaler i ICS4_6x-serien .....	4
2.2	Om dette dokument.....	4
2.3	Yderligere dokumenter .....	4
<b>3</b>	<b>Installation</b>	<b>5</b>
3.1	Installation, konfiguration, service og reparation .....	5
3.2	Nivellering.....	5
<b>4</b>	<b>Betjening</b>	<b>6</b>
4.1	Display.....	6
4.2	Tastatur .....	8
4.3	Tænd og sluk .....	9
4.4	Nulstilling .....	9
4.5	Normal vejning.....	9
4.6	Tarering .....	10
4.7	Udskrivning eller overførsel af data.....	10
4.8	Skift af vægtenhed .....	10
4.9	Optælling (kun ICS466x).....	11
4.10	Kontrolvejning for overvægt/undervægt (kun ICS466x) .....	12
4.11	Summering (kun ICS466x) .....	13
<b>5</b>	<b>Vedligeholdelse</b>	<b>14</b>
5.1	Rengøring .....	14
5.2	Bortskaffelse.....	14
<b>6</b>	<b>Tekniske data</b>	<b>15</b>



# 1 Sikkerhedsanvisninger

## 1.1 Tilsigtet brug

ICS4\_6x-serie vejeterminaler er en del af et modulopbygget eksplosionsbeskyttet vejesystem, der består af en METTLER TOLEDO-vejeterminal som indikator og mindst én vejepattform.

Vejeterminaler i ICS4\_6x-serien er godkendte til brug i farlige områder, klassificeret som Kategori 2 / Division 1.

- Vejeterminalen må kun anvendes til vejning som beskrevet i denne Kvikvejledning og den tilhørende Brugervejledning.
- Vejeterminalen er udelukkende beregnet til indendørs brug.
- Enhver anden brug betragtes som utilsigtet.

### Lovreguleret måling

- Brug kun godkendte vejesystemer til lovreguleret måling.
- Ved brug til lovreguleret måling er driftsselskabet ansvarligt for at overholde alle nationale krav til vejning og måling.
- Kontakt METTLER TOLEDOS serviceorganisation i tilfælde af spørgsmål vedrørende brug i lovlige handelsapplikationer.

## 1.2 Forkert brug

- Brug ikke vejeterminalen til andet end vejning.
- Undlad at foretage ændringer på vejeterminalen.
- Brug ikke vejeterminalen uden for de grænser, der er angivet i de tekniske specifikationer.

## 1.3 Sikkerhedsanvisninger ved brug i farlige områder

Vejeterminaler i ICS4\_6x-serien er godkendte til brug i farlige områder, klassificeret som Kategori 2 / Division 1.

Driftsselskabet er ansvarlig for sikker drift af det eksplosionsbeskyttede vejesystem.



### **FARE**

#### **Eksplosionsfare**

- 1 Overhold omhyggeligt driftsselskabets instruktioner.
- 2 Overhold alle gældende regler for drift i farlige områder samt instruktionerne og oplysningerne i denne Kvikvejledning.

## 2 Introduktion

### 2.1 Vejeterminaler i ICS4\_6x-serien

Denne Kvikvejledning fokuserer på følgende vejeterminaler:

Type	Numerisk tastatur	Funktionstaster	Miljø	Terminal- og platformkombination
ICS426x	–	–	Kategori 2 / Division 1	med PBK9-/PFK-9-serien med ekstratilbehør Kategori 2 / Division 1
ICS466x	x	x		ekstratilbehør, f.eks. med PBK9-/PFK-9-serien med ekstratilbehør Kategori 2 / Division 1 eller PBA430x

#### Vægtgrænseflader

Vejeterminaler i ICS4\_6x-serien fås med forskellige vægtgrænseflader. Den indbyggede vægtgrænseflade er angivet lige efter terminaltypen.

ICS4_6x ...	...a	...d
Vægtgrænseflade	analog (kun ICS466x)	IDNet / SICSprø

### 2.2 Om dette dokument



Dette dokument indeholder alle oplysninger til **operatøren** af vejeterminaler i ICS4\_6x-serien.

- Læs dette dokument omhyggeligt før brug.
- Opbevar dette dokument, så du har det til fremtidig reference.
- Giv dette dokument videre til en eventuel fremtidig ejer eller bruger af produktet.

### 2.3 Yderligere dokumenter

Ud over dette trykte dokument kan du også downloade følgende dokumenter fra [www.mt.com](http://www.mt.com):

- Betjeningsvejledninger
- Tekniske vejledninger
- Installationsvejledninger
- Dataark
- Video
- Brochurer
- Typegodkendelsesdokumenter
- Til terminal- og platformkombinationer: Brugervejledninger for de tilsluttede vejepaltforme

#### Typegodkendelsesdokumenter

ICS4_6x	Kategori 2	BVS 13 ATEX E042X IECEx BVS 13.0050X
	Division 1	FM16US0098X, FM16CA0056X

## 3 Installation



### **⚠ FORSIGTIG**

#### **Risiko for personskader, materielle skader, fejlagtig drift eller bortfald af garanti**

Anvend kun originalt METTLER TOLEDO-udstyr og kabler med dette produkt. Anvendelse af uautoriseret eller forfalsket udstyr eller kabler kan medføre bortfald af garantien, forkert eller fejlagtig drift eller tingsskader (herunder beskadigelse af enheden) og personskader.

### 3.1 Installation, konfiguration, service og reparation

- Ring til METTLER TOLEDO service angående installation, konfiguration, service og reparation af eksplosionsbeskyttede vejesystem.

### 3.2 Nivellering

ICS4\_6x-vejeterminaler fås som terminal- og platformkombination.

Kun vejeplatforme, der er nivelleret præcist vandret, giver et nøjagtigt vejeresultat. Vejeplatforme med godkendt vægt og mål har en nivelleringsboble, som letter nivelleringen.

- Drej på vejeplatformens justerbare fødder, til nivelleringsboblen befinder sig i den inderste cirkel.

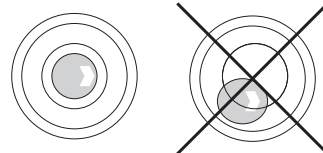

## 4 Betjening

### 4.1 Display

#### 4.1.1 Standardlayout

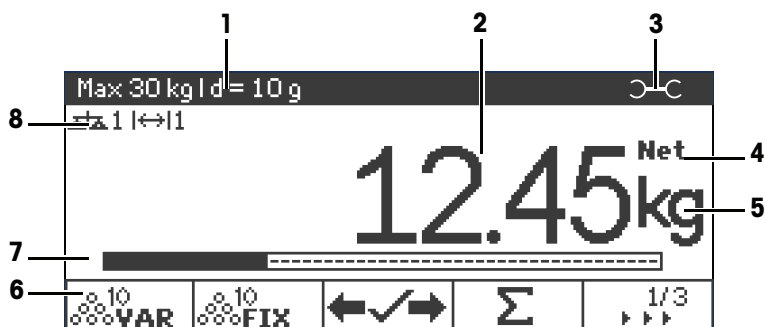

- 1 Linje med metrologiske data
- 2 Vægtværdi
- 3 Skruenøggleikon: service påkrævet
- 4 Nettovægt/Bruttovægt
- 5 Enhed
- 6 Funktionstaster (fabriksindstilling, side 1, kun ICS466x)
- 7 Hjælpelinje til data: Indholdet defineres i menuen, se Brugervejledningen.
- 8 Linje med symboler og oplysninger

#### Linje med metrologiske data

**i** De metrologiske data gemmes på vejeplatformen. Vejeterminalen fungerer udelukkende som indikator.

På linjen med metrologiske data vises følgende oplysninger:

Symbol	Oplysninger
	Nøjagtighedsklasser
<b>W1</b> , <b>W2</b> , <b>W3</b>	Oplysninger om vejeinterval
<b>Max</b> , <b>cap</b>	Maksimumkapacitet
<b>Min</b>	Minimumkapacitet
<b>e =</b>	Godkendt opløsning
<b>d =</b>	Displayets opløsning
<b>Approved scale</b>	Godkendt vejeenhed
<b>-10 °C ... +40 °C</b>	Temperaturområde



## 4.1.2 Vægtværdi

Vægtværdien kan være angivet med følgende symboler:

Symbol	Oplysninger
<b>*</b>	Beregnet vægtværdi
<b>—</b>	Symbol for negative vægtværdier
<b>○</b>	Stabilitetsovervågning af ustabile vægtværdier
<b>1.234<sub>3</sub> kg</b>	Ikke-godkendt slutciffer med e > d







## 4.1.3 Linje med symboler og oplysninger

Følgende oplysninger kan vises på linjen med symboler og oplysninger. Se Brugervejledningen for flere symboler.

Symbol	Oplysninger	Tilgængelighed
$\Delta^+\Delta$	Vægtnummer	Kun til ICS426x
<->	Vejeinterval	Kun til vægte med flere intervaller
	Vægten er under minimumvægten	
	Automatisk tarering	
	Automatisk rydning af taravægt	
<b>&gt;0&lt;</b>	Nulpunktsangivelse	Afhænger af de lokale regler for vægt og mål
$\Sigma$	Summering	Kun til ICS426x
<b>Fact</b>	FACT skal udføres	Vises kun, hvis funktionen understøttes af vejeplatformen, f.eks. PBK9-/PFK9-serien







## 4.2 Tastatur

### 4.2.1 Funktionstaster

Tast	Navn	Tast	Navn
	Tænd/sluk-knap		Taravægt
	Ryd		Oplysninger
	Skift		Overfør
	Nul		

### 4.2.2 Hovedfunktionstaster (kun ICS466x)

Afhængigt af dine specifikke behov har ICS466x-vejeterminalerne funktionstaster, der kan konfigureres i menuen. Se Brugervejledningen for flere funktionstaster.

ICS4_6x	Menuindstilling	Funktion
	Ref n var	Bestemmelse af den gennemsnitlige enhedsvægt. Kan frit justeres
	Ref n fix	Bestemmelse af den gennemsnitlige enhedsvægt. Faste referencestørrelser
	Vægt/antal	Skift mellem visning af vægt og visning af antal
	Summering	Start af summering
	Kontrolvejning for overvægt/ undervægt	Indtastning af parametre for kontrolvejning for overvægt/undervægt
	Gem vare	Gemmer parametre om den aktuelle vare i databasen
	Genkald af vare	Genkald af parametre fra databasen



## 4.3 Tænd og sluk

### Tænd

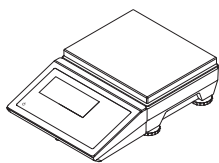

### Sluk

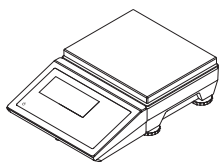

Hold  inde, indtil teksten **OFF** vises i displayet.

## 4.4 Nulstilling

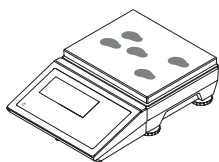

Nulstilling korrigerer påvirkningen af mindre ændringer på vejepladen eller mindre afvigelser fra nulpunktet.

## 4.5 Normal vejning

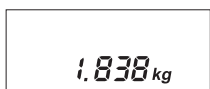
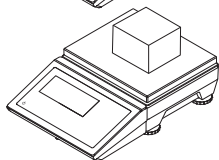
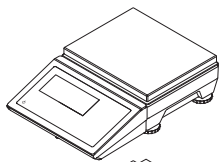

## 4.6 Tarering

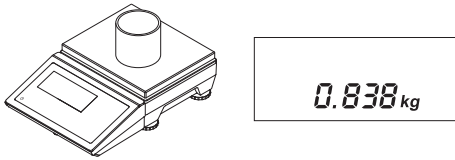

Når vægten er tareret, vises teksten NET i displayet.

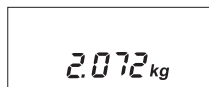
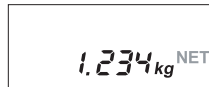
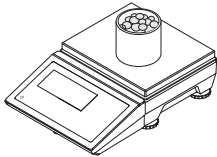

Når taravægten ryddes, vises bruttovægten i displayet.

## 4.7 Udskrivning eller overførsel af data

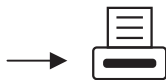
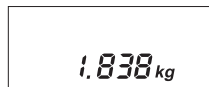
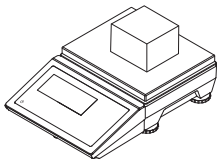

- Printeren eller computeren skal placeres i det sikre område.
- Dataene skal overføres til det sikre område via ACM200-grænsefladeconverteren.

## 4.8 Skift af vægtenhed

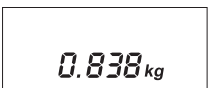
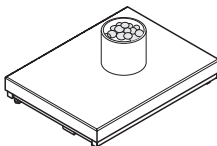

## 4.9 Optælling (kun ICS466x)

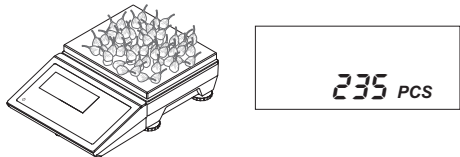
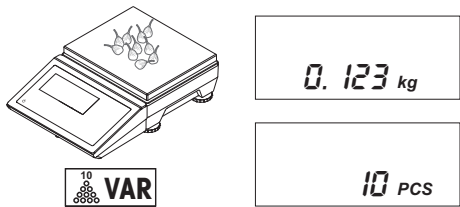
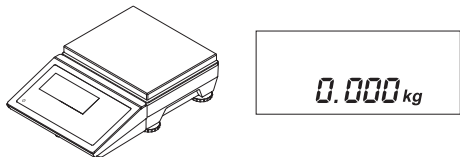

### Rydning af optælling

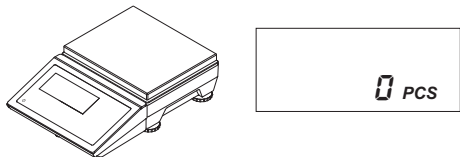







Anvend det antal referenceenheder, der vises på funktionstasten, i dette eksempel: 10 stk.

Skift mellem visning af antal enheder og vægt.

Tryk på tasten **C** for at rydde optællingsparametrene. Vægten vises.

## 4.10 Kontrolvejning for overvægt/undervægt (kun ICS466x)

### Indstilling af målværdier

	<table border="1"><tr><td>Tol. type:</td><td>Absolute</td></tr><tr><td>Low:</td><td>0.00 kg</td></tr><tr><td>High:</td><td>0.00 kg</td></tr></table>	Tol. type:	Absolute	Low:	0.00 kg	High:	0.00 kg
Tol. type:	Absolute						
Low:	0.00 kg						
High:	0.00 kg						
	<table border="1"><tr><td>Tol. type:</td><td>Absolute</td></tr><tr><td>Low:</td><td>0.00 kg</td></tr><tr><td>High:</td><td>0.00 kg</td></tr></table>	Tol. type:	Absolute	Low:	0.00 kg	High:	0.00 kg
Tol. type:	Absolute						
Low:	0.00 kg						
High:	0.00 kg						
	<table border="1"><tr><td>Tol. type:</td><td>Absolute</td></tr><tr><td>Low:</td><td>9.5 kg</td></tr><tr><td>High:</td><td>0.00 kg</td></tr></table>	Tol. type:	Absolute	Low:	9.5 kg	High:	0.00 kg
Tol. type:	Absolute						
Low:	9.5 kg						
High:	0.00 kg						
	<table border="1"><tr><td>Tol. type:</td><td>Absolute</td></tr><tr><td>Low:</td><td>9.5 kg</td></tr><tr><td>High:</td><td>0.00 kg</td></tr></table>	Tol. type:	Absolute	Low:	9.5 kg	High:	0.00 kg
Tol. type:	Absolute						
Low:	9.5 kg						
High:	0.00 kg						
	<table border="1"><tr><td>Tol. type:</td><td>Absolute</td></tr><tr><td>Low:</td><td>9.5 kg</td></tr><tr><td>High:</td><td>10.4 kg</td></tr></table>	Tol. type:	Absolute	Low:	9.5 kg	High:	10.4 kg
Tol. type:	Absolute						
Low:	9.5 kg						
High:	10.4 kg						
	<table border="1"><tr><td colspan="2">New target set!</td></tr></table>	New target set!					
New target set!							

  
Lw: 9.50kg                      HI: 10.40kg

Se Brugervejledningen for andre tolerancetyper.

Målvægten kan enten vejes eller indtastes numerisk.

### Display med kontrolvejning for overvægt/undervægt



Vægt inden for tolerancerne



Vægt over tolerancerne



Vægt under tolerancerne

### Afslutning af kontrolvejning for overvægt/undervægt

**ESC** Afslut kontrolvejning for overvægt/undervægt, men bevar målværdierne.

**C** Afslut kontrolvejning for overvægt/undervægt, og ryd målværdierne.

## 4.11 Summering (kun ICS466x)

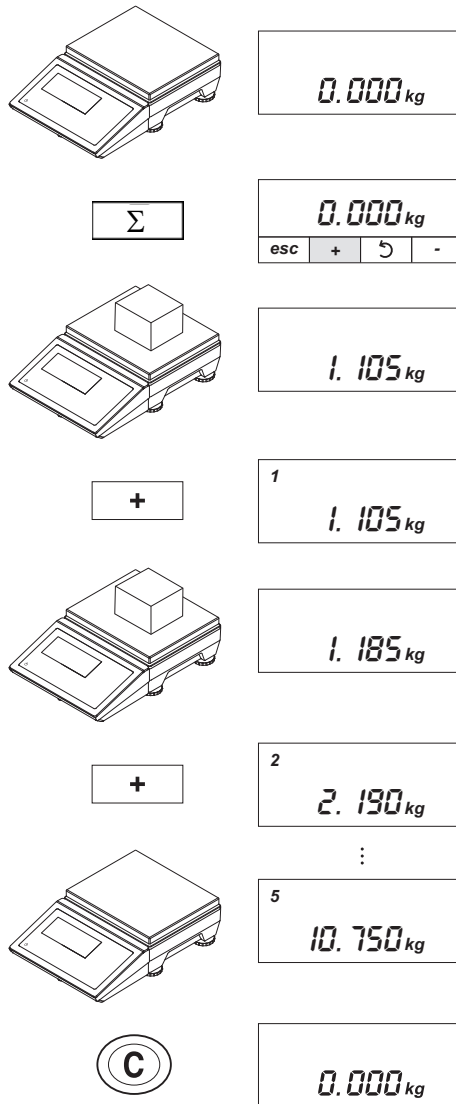

Funktionstasterne til summering vises på displayet.

1. summerede emne.

Fjern emnet fra vægten, og læg det næste emne på.

2. summerede emne.

5 summerede emner og sidste emne fjernet.

Total ryddet.

## 5 Vedligeholdelse

Vedligeholdelsen af vejeterminalen er begrænset til regelmæssig rengøring.

### 5.1 Rengøring



#### ADVARSEL

##### Eksplisionsfare

- 1 Overhold omhyggeligt driftsselskabets instruktioner.
- 2 Undgå elektrostatisk opladning ved at bære egnet arbejdstøj ved brug af systemet i farlige områder.

#### Bemærkninger vedrørende rengøring

- Anvend altid en ren hårdt opvredet klud, og tør forsigtigt tastaturet af.
- Anvend vand eller et mildt, ikke-abrasivt rengøringsmiddel.
- Spray ikke rengøringsmiddel direkte på vejeterminalen.
- Brug ikke syre, base eller kraftige opløsningsmidler.
- Rengør ikke vejeterminalen med en højtryksrenser eller varmt vand.
- Overhold alle gældende bestemmelser om rengøringsintervaller og tilladte rengøringsmidler.
- Anvend ikke trykluft eller vakuum.
- Fjern eventuelt støv.

### 5.2 Bortskaffelse

I henhold til EU-direktiv 2002/96/EF om affald af elektrisk og elektronisk udstyr (WEEE) må denne enhed ikke bortskaffes som almindeligt husholdningsaffald. Dette gælder også for lande uden for EU i henhold til de relevante nationale regler.

- Bortskaf produktet ved at indlevere det i henhold til de gældende lokale bestemmelser for særskilt indsamling af elektrisk og elektronisk udstyr.



Eventuelle spørgsmål rettes til de relevante myndigheder eller den forhandler, hvor du har købt enheden.

Hvis enheden overdrages til andre (eksempelvis til videre privat eller kommerciel/industriel brug), skal denne erklæring medfølge.

Tak, fordi du bidrager til at beskytte miljøet.

## 6 Tekniske data

Vejeterminaler		ICS426x	ICS466x
Hus		Rustfrit stål	
Display		Monokromt grafisk LCD-display Baggrundsbelysning	Monokromt grafisk LCD-display Farvet baggrundsbelysning
Tastatur		Taktilt touch-membrantastatur (PET), ridsefast påtryk	
Nettovægt		2,8 kg / 6,1 lb	
Beskyttelsestype		IP65	
Spændingstilslutning		via APS768x	
Omgivelsesforhold	Program	kun til indendørs brug	
	Temperatur-område klasse III	-10 °C ... 40 °C / 14 °F ... 104 °F	
	Fugtighed	Maks. rel. fugtighed 85 %, for temperaturer op til 40 °C / 104 °F	
Antændelsesbeskyttelsesklasse	EN/IECEX	II 2G Ex ib IIC T4 Gb, -10 °C ... +40 °C II 2D Ex ib IIIC T60°C Db IP65	
	cFM <sub>US</sub>	IS-klasse I, II, III; Division 1 Gruppe A, B, C, D, E, F, G; T4; Ta = 40 °C Aex ib IIC T4; IP65; Type 4	
Vægt- og målgodkendelser		OIML-klasse II, III, IIII NTEP-klasse II, III	
Grænseflader		1 grænseflade RS232-IS og 1 vægtgrænseflade integreret  1 ekstra kommunikationsgrænseflade som ekstratilbehør	1 grænseflade RS232-IS og 1 vægtgrænseflade integreret  1 ekstra kommunikationsgrænseflade som ekstratilbehør  1 ekstra vægtgrænseflade som ekstratilbehør
Anvendelsesområder		Normal vejning Gennemsnitsvejning Smart udskrivning	Normal vejning Gennemsnitsvejning Smart udskrivning Kontrolvejning for overvægt/undervægt Optælling Summering Database Prompter Alibi-hukommelse

<b>Analog vægtgrænseflade (kun ICS466x)</b>	
Impedans	80 ... 3.000 ohm
Magnetisering	3,3 V
Følsomhed	op til 3 mV/V
Maks. opløsning	10.000 e (OIML) 300.000 d (kan ikke godkendes)
Min. verificeringsinterval	0,26 $\mu$ V/e

#### Dimensionstegning for ICS4\_6x-serien

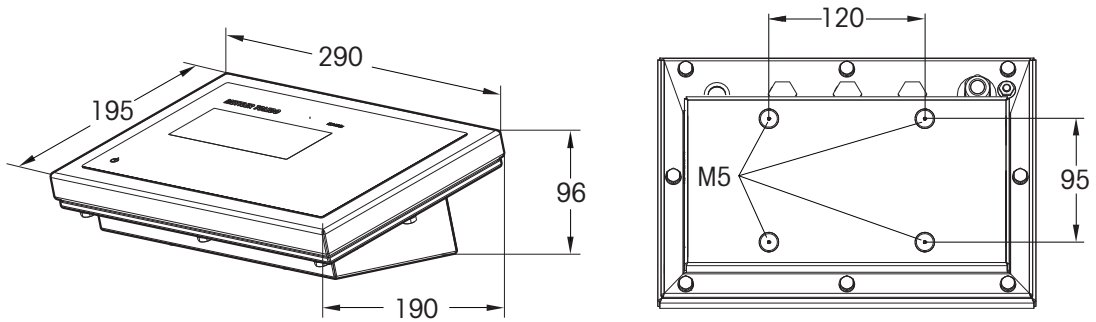



# METTLER TOLEDO Service

Gratulerer med valget av kvalitet og presisjon fra METTLER TOLEDO. Korrekt bruk av ditt nye utstyr i samsvar med denne veiledningen og regelmessig kalibrering og vedlikehold utført av vårt serviceteam som er lært opp ved fabrikken, sikrer pålitelig og nøyaktig drift, slik at investeringen din beskyttes. Kontakt oss om en serviceavtale skreddersydd dine behov og økonomi. Ytterligere informasjon er tilgjengelig på [www.mt.com/service](http://www.mt.com/service)

Det er flere viktige måter du kan sikre og optimere ytelsen av din investering på:

- 1 **Registrer ditt produkt:** Vi ber deg om å registrere ditt produkt på [www.mt.com/productregistration](http://www.mt.com/productregistration) slik at vi kan kontakte deg om forbedringer, oppdateringer og viktig informasjon vedrørende ditt produkt.
- 2 **Kontakt METTLER TOLEDO for service:** Verdien av en måling er proporsjonal med dens nøyaktighet – en vekt som er utenfor spesifikasjonene kan redusere kvaliteten, redusere profitten og øke ansvaret. Service i rett tid fra METTLER TOLEDO vil sikre nøyaktigheten og optimere driftstiden og utstyrets levetid.
  - ⇒ **Installasjon, konfigurering, integrering og opplæring:** Våre servicerepresentanter er eksperter på veieutstyr, opplært ved fabrikken. Vi sikrer at ditt veieutstyr er klart for produksjon til rett tid på en kostnadseffektiv måte, og at personell blir opplært for gode resultater.
  - ⇒ **Dokumentering av initiell kalibrering:** Installasjonsmiljøet og kravene til bruk er unike for enhver industriell vekt, slik at ytelsen må testes og sertifiseres. Våre kalibreringstjenester og sertifikater dokumenterer nøyaktigheten for å sikre produksjonskvalitet og gi en kvalitetssystem-ytelseslogging.
  - ⇒ **Periodisk kalibreringsvedlikehold:** En kalibreringsserviceavtale gir vedvarende tiltro til din veieprosess og dokumenterer samsvar med kravene. Vi tilbyr et utvalg av serviceplaner som er tilpasset dine behov og ditt budsjett.



# Innhold

<b>1</b>	<b>Sikkerhetsinstruksjoner</b>	<b>3</b>
1.1	Tiltenkt bruk .....	3
1.2	Misbruk .....	3
1.3	Sikkerhetsmerknader for bruk i farlige områder .....	3
<b>2</b>	<b>Introduksjon</b>	<b>4</b>
2.1	Veieterminaler i ICS4_6x-serien .....	4
2.2	Om dette dokumentet .....	4
2.3	Ytterligere dokumenter .....	4
<b>3</b>	<b>Installasjon</b>	<b>5</b>
3.1	Installasjon, konfigurasjon, service og reparasjon .....	5
3.2	Vatring .....	5
<b>4</b>	<b>Drift</b>	<b>6</b>
4.1	Display .....	6
4.2	Tastatur .....	8
4.3	Slå av/på .....	9
4.4	Nullstilling .....	9
4.5	Standard veiing .....	9
4.6	Tarering .....	10
4.7	Utskrift eller overføre data .....	10
4.8	Bytte veieenhet .....	10
4.9	Telling (bare ICS466x) .....	11
4.10	Over-/under-/nøyaktig veiing (bare ICS466x) .....	12
4.11	Summering (bare ICS466x) .....	13
<b>5</b>	<b>Vedlikehold</b>	<b>14</b>
5.1	Rengjøring .....	14
5.2	Avfallshåndtering .....	14
<b>6</b>	<b>Tekniske data</b>	<b>15</b>



# 1 Sikkerhetsinstruksjoner

## 1.1 Tiltenkt bruk

Veie-terminalene i ICS4\_6x-serien er en del av et modulært, eksplosjonsbeskyttet veiesystem som omfatter en METTLER TOLEDO veie-terminal som indikator og minst én veieplattform.

Veie-terminalene i ICS4\_6x-serien er godkjent for bruk i farlige områder i Kategori 2 / Divisjon 1.

- Bruk veie-terminalen kun til veiing i samsvar med denne Hurtigveiledningen og den tilhørende Brukerveiledningen.
- Veie-terminalen er kun ment for innendørs bruk.
- All annen bruk anses som ikke tiltenkt bruk.

### Lovregulert måling

- Ved bruk til lovregulert måling må det bare benyttes godkjente veiesystemer.
- Ved bruk til lovregulert måling er driftsselskapet ansvarlig for å overholde alle nasjonale krav til mål og vekt.
- Vennligst kontakt METTLER TOLEDO serviceorganisasjon når det gjelder spørsmål knyttet til bruk i lovlige handelsapplikasjoner.

## 1.2 Misbruk

- Ikke bruk veie-terminalen til annet enn veieoperasjoner.
- Ikke utfør modifikasjoner på veie-terminalen.
- Ikke bruk veie-terminalen utover grensene i de tekniske spesifikasjonene.

## 1.3 Sikkerhetsmerknader for bruk i farlige områder

Veie-terminalene i ICS4\_6x-serien er godkjent for bruk i farlige områder i Kategori 2 / Divisjon 1.

Driftsselskapet er ansvarlig for sikker drift av det eksplosjonssikrede veiesystemet.



### **FARE**

#### **Eksplosjonsfare**

- 1 Følg instruksjonene fra driftsselskapet nøye.
- 2 Følg alle nasjonale forskrifter for bruk i farlige områder og dessuten instruksjonene og informasjonen i denne Hurtigveiledningen.

## 2 Introduksjon

### 2.1 Veieterminaler i ICS4\_6x-serien

Denne Hurtigveiledningen omhandler følgende veieterminaler:

Type	Talltastatur	Programmerbare taster	Omgivelser	Terminal- og plattformkombinasjon
ICS426x	–	–	Kategori 2 / Divisjon 1	Med PBK9-/PFK-9-serien med alternativet Kategori 2 / Divisjon 1
ICS466x	x	x		valgfritt, f.eks. med PBK9-/PFK-9-serien med alternativet Kategori 2 / Divisjon 1 eller PBA430x

#### Vektgrensesnitt

Veieterminalene i ICS4\_6x-serien leveres med ulike vektgrensesnitt. Det innebygde vektgrensesnittet er angitt rett etter terminaltypen.

ICS4_6x ...	...a	...d
Grensesnitt	analogt (bare ICS466x)	IDNet / SICSprø

### 2.2 Om dette dokumentet



Dette dokumentet inneholder all informasjon for **operatøren** av veieterminalene i ICS4\_6x-serien.

- Les dette dokumentet grundig før bruk.
- Ta vare på dette dokumentet for framtidig referanse.
- Legg ved dette dokumentet til eventuelle framtidige eiere eller brukere av produktet.

### 2.3 Ytterligere dokumenter

I tillegg til dette trykte dokumentet kan du laste ned følgende dokumenter fra <http://www.mt.com>:

- Bruksveiledninger
- Tekniske veiledninger
- Installasjonsveiledninger
- Datablad
- Videoer
- Brosjyrer
- Typegodkjenningsdokumenter
- For terminal- og plattformkombinasjoner: Brukerveiledninger for de tilkoblede veiplattformene

#### Typegodkjenningsdokumenter

ICS4_6x	Kategori 2	BVS 13 ATEX E042X IECEX BVS 13.0050X
	Division 1	FM16US0098X, FM16CA0056X

## 3 Installasjon



### **⚠ FORSIKTIG**

#### **Fare for personskader, materielle skader, feilbetjening eller ugyldig garanti**

Bruk bare ekte METTLER TOLEDO-tilbehør og -kabler sammen med dette produktet. Bruk av uautorisert eller forfalsket tilbehør eller kabler kan gjøre garantien ugyldig, føre til feil eller uegnet drift og forårsake materielle skader (inkludert skade på produktet) og personskader.

### 3.1 Installasjon, konfigurasjon, service og reparasjon

- For installasjon, konfigurasjon, service og reparasjon av et eksplosjonsbeskyttet veiesystem, kontakt METTLER TOLEDO service.

### 3.2 Vatring

ICS4\_6x veie-terminaler er tilgjengelige som terminal- og plattformkombinasjon.

Bare veieplattformer som er justert slik at de er helt horisontale, gir nøyaktige veieresultater. Veieplattformer som er godkjent for vekt og mål, har en libelle for å forenkle vatringen.

- Skru de justerbare føttene på veieplattformen til libellens luftboble kommer innenfor den innerste sirkelen.

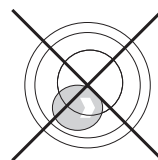
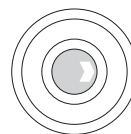

## 4 Drift

### 4.1 Display

#### 4.1.1 Standard layout

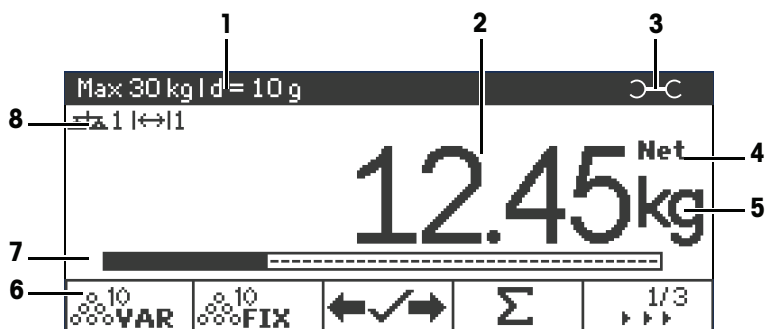

- 1 Linje for måledata
- 2 Vektverdi
- 3 Skrunøkkel-symbol: service påkrevet
- 4 Netto/brutto
- 5 Enhet
- 6 Programmerbare taster (fabrikkinnstilling, side 1, bare ICS466x)
- 7 Linje med hjelpedata: Innholdet er definert i menyen, se Brukerveiledningen.
- 8 Linje med symboler og informasjon

#### Linje for måledata

**i** Måledataene lagres i veieplattformen. Veieterminalen fungerer kun som en indikator.

På linjen for måledata vises følgende informasjon:

Symbol	Informasjon
	Nøyaktighetsklasser
<b>W1</b> , <b>W2</b> , <b>W3</b>	Informasjon om vektområde
<b>Max</b> , <b>cap</b>	Maksimal kapasitet
<b>Min</b>	Minimum kapasitet
<b>e =</b>	Godkjent oppløsning
<b>d =</b>	Oppløsning display
<b>Approved scale</b>	Godkjent veieenhet
<b>-10 °C ... +40 °C</b>	Temperaturområde





## 4.1.2 Vektverdi

Vektverdien kan være merket med følgende symboler:

Symbol	Informasjon
<b>*</b>	Beregnet vektverdi
<b>—</b>	Tegn for negative vektverdier
<b>○</b>	Stabilitetsmonitor for ustabile vektverdier
<b>1.234<sub>3</sub> kg</b>	Ikke godkjent siste siffer hvor e > d







## 4.1.3 Linje med symboler og informasjon

På linjen med symboler og informasjon kan følgende informasjon vises. For flere symboler, se Brukerveiledningen.

Symbol	Informasjon	Tilgjengelighet
$\Delta^+\Delta$	Vektnummer	Gjelder ikke ICS426x
<-> ]	Vektområde	Kun for vekter med flere områder eller flere intervaller
	Vekt under minimumsvekt	
	Automatisk tarering	
	Automatisk sletting av tareringsvekten	
<b>&gt;0&lt;</b>	Senter for nullindikering	Avhenger av lokale forskrifter for vekt og mål
$\Sigma$	Summering	Gjelder ikke ICS426x
<b>Fact</b>	FACT må gjøres	Vises bare dersom funksjonen støttes av veieplattformen, f.eks. PBK9-/PFK9-serien







## 4.2 Tastatur

### 4.2.1 Funksjonstaster

Tast	Navn	Tast	Navn
	Strøm		Tarering
	Slett		Info
	Veksle		Overfør
	Null		

### 4.2.2 De viktigste programmerbare tastene (bare ICS466x)

For å oppfylle dine spesifikke bruksbetingelser tilbyr veiterminalene ICS466x programmerbare taster som kan konfigureres i menyen. For flere programmerbare taster, se Brukerveiledningen.

ICS4_6x	Menyinnstilling	Funksjon
	Ref n var	Fastsette gjennomsnittlig enhetsvekt, kan reguleres fritt
	Ref n fix	Fastsette gjennomsnittlig enhetsvekt, faste referansestørrelser
	Vekt/antall	Veksle mellom visning av vekt og visning av antall
	Summering	Start summering
	Over-/under-/nøyaktig veiing	Legge inn parametere for over-/under-/nøyaktig veiing
	Lagre artikkel	Lagre gjeldende artikkelparametre i databasen
	Hente tilbake artikkel	Hente tilbake parametere fra databasen

### 4.3 Slå av/på

Slå på

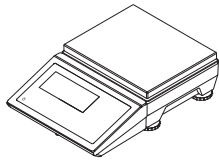

Slå av

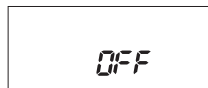
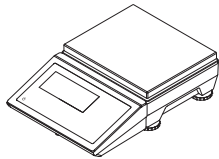

Trykk og hold inne  til **OFF** vises.

### 4.4 Nullstilling

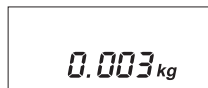
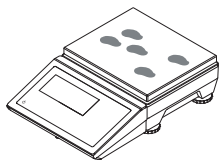

Nullstilling korrigerer påvirkningen fra små endringer på lasteflaten eller mindre avvik fra nullpunktet.

### 4.5 Standard veiing

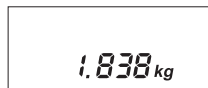
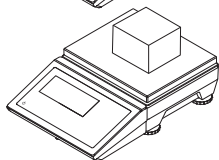
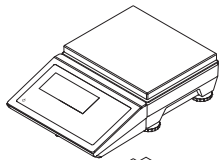

## 4.6 Tarering

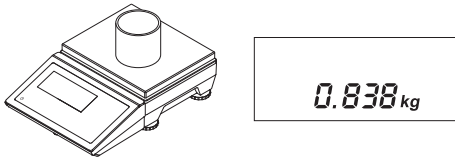

Når vekten er tarert, vises symbolet NET.

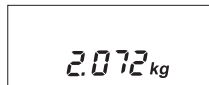
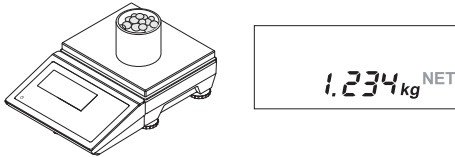

Når tareringen slettes, vises bruttovekten.

## 4.7 Utskrift eller overføre data

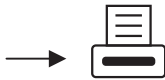
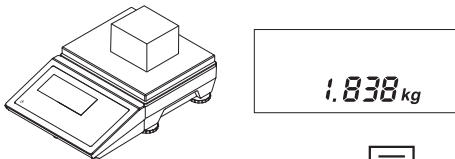

- Skriveren eller datamaskinen må plasseres i det sikre området.
- Dataene må overføres til det sikre området via ACM200-grensesnittomformeren.

## 4.8 Bytte veieenhet

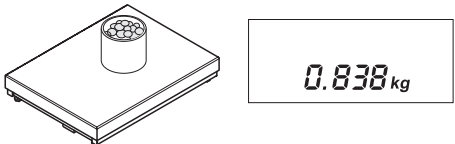

## 4.9 Telling (bare ICS466x)

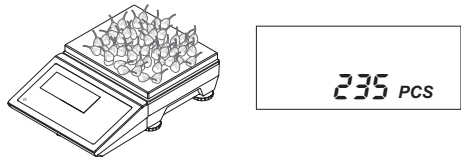
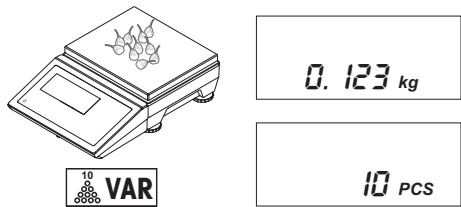
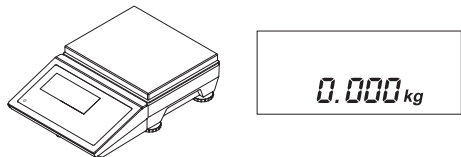

### Slette telling

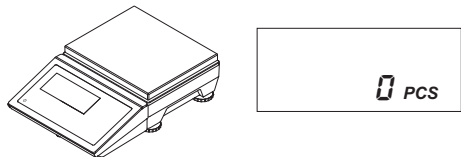







Bruk det angitte antallet referansedeler på den programmerbare tasten, her: 10 stk.

Veksle mellom visning av antall deler og visning av vekten.

Trykk på **C**-tasten for å slette telleparameterne. Vekten vises.

## 4.10 Over-/under-/nøyaktig veiing (bare ICS466x)



### Stille inn målverdier

	<table border="1"> <tr><td>Tol. type:</td><td>Absolute</td></tr> <tr><td>Low:</td><td>0.00 kg</td></tr> <tr><td>High:</td><td>0.00 kg</td></tr> </table>	Tol. type:	Absolute	Low:	0.00 kg	High:	0.00 kg
Tol. type:	Absolute						
Low:	0.00 kg						
High:	0.00 kg						
	<table border="1"> <tr><td>Tol. type:</td><td>Absolute</td></tr> <tr><td>Low:</td><td>0.00 kg</td></tr> <tr><td>High:</td><td>0.00 kg</td></tr> </table>	Tol. type:	Absolute	Low:	0.00 kg	High:	0.00 kg
Tol. type:	Absolute						
Low:	0.00 kg						
High:	0.00 kg						
	<table border="1"> <tr><td>Tol. type:</td><td>Absolute</td></tr> <tr><td>Low:</td><td>9.5 kg</td></tr> <tr><td>High:</td><td>0.00 kg</td></tr> </table>	Tol. type:	Absolute	Low:	9.5 kg	High:	0.00 kg
Tol. type:	Absolute						
Low:	9.5 kg						
High:	0.00 kg						
	<table border="1"> <tr><td>Tol. type:</td><td>Absolute</td></tr> <tr><td>Low:</td><td>9.5 kg</td></tr> <tr><td>High:</td><td>0.00 kg</td></tr> </table>	Tol. type:	Absolute	Low:	9.5 kg	High:	0.00 kg
Tol. type:	Absolute						
Low:	9.5 kg						
High:	0.00 kg						
	<table border="1"> <tr><td>Tol. type:</td><td>Absolute</td></tr> <tr><td>Low:</td><td>9.5 kg</td></tr> <tr><td>High:</td><td>10.4 kg</td></tr> </table>	Tol. type:	Absolute	Low:	9.5 kg	High:	10.4 kg
Tol. type:	Absolute						
Low:	9.5 kg						
High:	10.4 kg						
	<table border="1"> <tr><td colspan="2">New target set!</td></tr> </table>	New target set!					
New target set!							
							

For andre toleransetyper, se Brukerveiledningen.

Du kan enten veie målvekten eller taste den inn numerisk.

### Display for over-/under-/nøyaktig veiing

	Vekt innenfor toleransene
	Vekt over toleransene
	Vekt under toleransene

### Avslutte over-/under-/nøyaktig veiing

- ESC** Avslutt over-/under-/nøyaktig veiing, men behold målverdiene.
- C** Avslutt over-/under-/nøyaktig veiing, og slett målverdiene.

## 4.11 Summering (bare ICS466x)

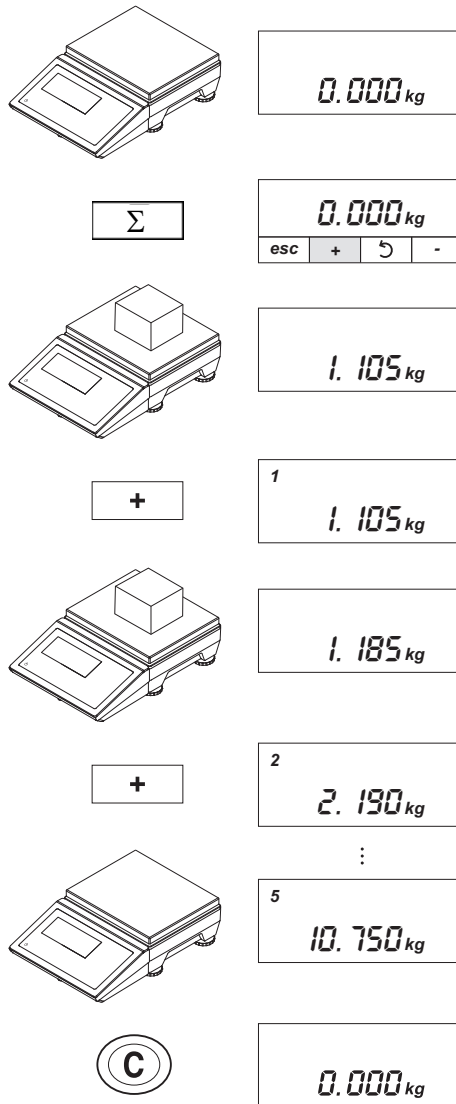

De programmerbare tastene for summering vises.

1. artikkel summert.

Tøm vekten og legg på 2. artikkel.

2. artikkel summert.

5 artikler summert og siste artikkel fjernet.

Allt slettet.

## 5 Vedlikehold

Vedlikeholdet av veiterminalen er begrenset til vanlig rengjøring.

### 5.1 Rengjøring



#### **ADVARSEL**

##### **Eksplisjonsfare**

- 1 Følg instruksjonene fra driftsselskapet nøye.
- 2 Unngå elektrostatisk lading ved å bruke egnet arbeidstøy ved arbeid i farlige områder.

#### **Merknader om rengjøring**

- Bruk bare en fuktig klut og tørk forsiktig av tastaturet.
- Bruk vann eller et mildt, ikke-slipende rengjøringsmiddel.
- Ikke spray rengjøringsmiddel rett på veiterminalen.
- Ikke bruk syre, alkaliske midler eller aggressive oppløsninger.
- Ikke rengjør veiterminalen med høytrykk eller svært varmt vann.
- Overhold alle gjeldende forskrifter vedrørende rengjøringsintervaller og tillatte rengjøringsmidler.
- Ikke bruk trykkluft eller vakuüm.
- Fjern støvansamlinger.

### 5.2 Avfallshåndtering

I henhold til EU-direktiv 2002/96 EF om avfall fra elektrisk og elektronisk avfall (WEEE) skal ikke denne enheten kastes i vanlig husholdningsavfall. Dette gjelder også for land utenfor EU i samsvar med de respektive nasjonale forskriftene.

- Dette produktet må avhendes i samsvar med lokale bestemmelser for separat innsamling av elektrisk og elektronisk utstyr.



Hvis du har spørsmål, kan du kontakte ansvarlige myndigheter eller forhandleren der du kjøpte enheten. Hvis enheten overtas av andre (for eksempel for videre privat eller kommersiell/industriell bruk), må denne forskriften også formidles videre.

Takk for at du bidrar til å bevare miljøet.



## 6 Tekniske data

Veierterminaler		ICS426x	ICS466x
Hus		Rustfritt stål	
Display		Svart/hvitt grafisk LCD-display Bakgrunnsbelysning	Svart/hvitt grafisk LCD-display Bakgrunnsbelysning i farger
Tastatur		Berøringsfølsomt membrantastatur (PET), ripefast merking	
Nettvekt		2,8 kg / 6,1 lb	
Beskyttelsestype		IP65	
Nettilkobling		via APS768x	
Omgivelses- betingelser	Program	bare innendørs bruk	
	Temperatur- område klas- se III	-10 °C ... 40 °C / 14 °F ... 104 °F	
	Fuktighet	Maks. rel. fuktighet 85 %, for temperaturer inntil 40 °C / 104 °F	
Type antennelses- beskyttelse	EN/IECEX	II 2G Ex ib IIC T4 Gb, -10 °C ... +40 °C II 2D Ex ib IIIC T60°C Db IP65	
	cFM <sub>US</sub>	IS-klasse I, II, III; Divisjon 1 Gruppe A, B, C, D, E, F, G; T4; Ta = 40 °C Aex ib IIC T4; IP65; Type 4	
Godkjenninger for vekt og mål		OIML klasse II, III, IIII NTEP klasse II, III	
Grensesnitt		1 grensesnitt RS232-IS og 1 integrert vektgrensesnitt  1 ekstra kommunikasjonsgrense- snitt som tilleggsutstyr	1 grensesnitt RS232-IS og 1 integrert vektgrensesnitt  1 ekstra kommunikasjonsgrense- snitt som tilleggsutstyr  1 ekstra vektgrensesnitt som til- leggsutstyr
Bruksområder		Standard veiing Gjennomsnittsveiing Cleverprint	Standard veiing Gjennomsnittsveiing Cleverprint Over-/under-/nøyaktig veiing Telling Summering Database Hurtigkommando Alibiminne

<b>Analogt vektgrensesnitt (bare ICS466x)</b>	
Impedans	80 ... 3.000 ohm
Eksitasjon	3,3 V
Følsomhet	inntil 3 mV/V
Maks. oppløsning	10.000 e (OIML) 300.000 d (uten godkjenning)
Min. kontrollintervall	0,26 $\mu$ V/e

### Måltegning ICS4\_6x-serien

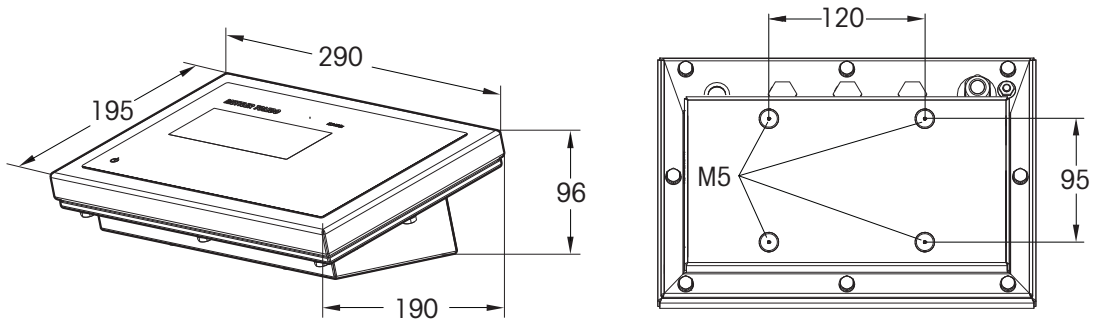



**To protect your product's future:**  
METTLER TOLEDO Service assures  
the quality, measuring accuracy and  
preservation of value of this product  
for years to come.

Please request full details about our  
attractive terms of service.

[www.mt.com](http://www.mt.com)

For more information

**Mettler-Toledo GmbH**

Im Langacher 44  
8606 Greifensee, Switzerland  
[www.mt.com/contact](http://www.mt.com/contact)

Subject to technical changes.  
© Mettler-Toledo GmbH 03/2017  
30323180C NEU



30323180