

PBA436

English	User Manual Weighing Platform
Polski	Podręcznik użytkownika Platforma ważąca
Čeština	Návod k použití Váhová plošina
Magyar	Felhasználói útmutató Mérőplatform
Türkçe	Kullanım kılavuzu Tartım Platformu

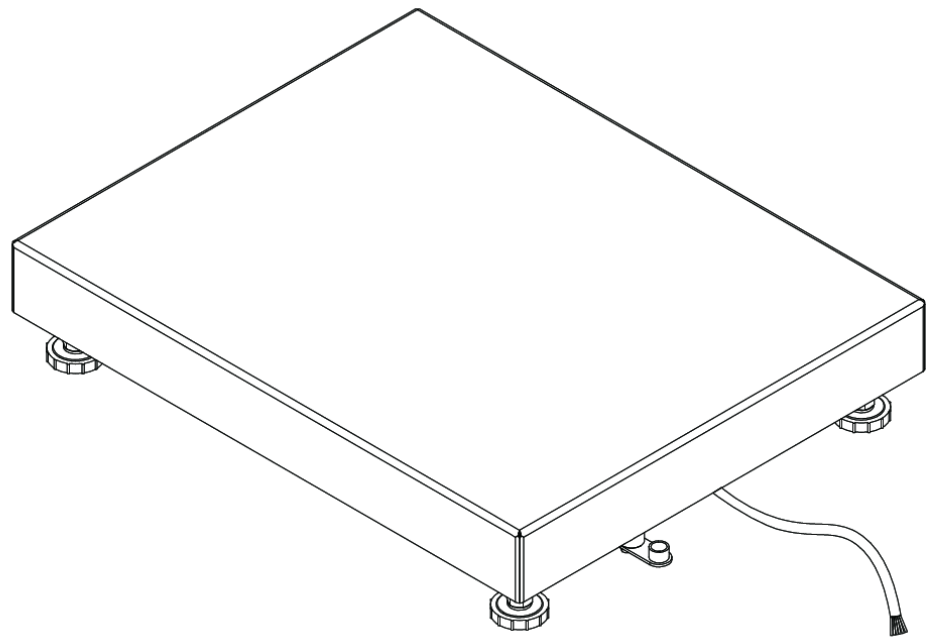

METTLER TOLEDO

User Manual

English

Podręcznik użytkownika

Polski

Návod k použití

Čeština

Felhasználói útmutató

Magyar

Kullanım kılavuzu

Türkçe

METTLER TOLEDO Service

Congratulations on choosing the quality and precision of METTLER TOLEDO. Proper use of your new equipment according to this Manual and regular calibration and maintenance by our factory-trained service team ensures dependable and accurate operation, protecting your investment. Contact us about a service agreement tailored to your needs and budget. Further information is available at ► www.mt.com/service.

There are several important ways to ensure you maximize the performance of your investment:

- 1 **Register your product:** We invite you to register your product at www.mt.com/productregistration so we can contact you about enhancements, updates and important notifications concerning your product.
- 2 **Contact METTLER TOLEDO for service:** The value of a measurement is proportional to its accuracy – an out of specification scale can diminish quality, reduce profits and increase liability. Timely service from METTLER TOLEDO will ensure accuracy and optimize uptime and equipment life.
 - ➔ **Installation, Configuration, Integration and Training:** Our service representatives are factory-trained weighing equipment experts. We make certain that your weighing equipment is ready for production in a cost effective and timely fashion and that personnel are trained for success.
 - ➔ **Initial Calibration Documentation:** The installation environment and application requirements are unique for every industrial scale so performance must be tested and certified. Our calibration services and certificates document accuracy to ensure production quality and provide a quality system record of performance.
 - ➔ **Periodic Calibration Maintenance:** A Calibration Service Agreement provides on-going confidence in your weighing process and documentation of compliance with requirements. We offer a variety of service plans that are scheduled to meet your needs and designed to fit your budget.

Table of Contents

1	Safety Instructions	3
1.1	Intended use	3
1.2	Misuse	3
1.3	Safety Precautions	3
2	Introduction	4
2.1	Assortment.....	4
2.2	About this Manual.....	4
2.3	Further Documents.....	4
3	Installation and Operation	5
3.1	Connecting the Weighing Platform to the Weighing Terminal.....	5
3.2	Leveling.....	6
3.3	Checking the Weighing Platform	6
3.4	Operating the Weighing Platform	7
3.5	Installation, Configuration, Service and Repair.....	7
4	Maintenance	8
4.1	Notes on Cleaning	8
4.2	Disposal	8
5	Technical Data and Operating Limits	9
5.1	Maximum Verification Scale Interval	9
5.2	Maximum Permissible Load.....	9
5.3	Technical Data of Load Cell.....	10
5.4	Dimensions.....	10
5.5	Information about Capacity Preload	11
	5.5.1 Preload Table in Kilogram.....	12
	5.5.2 Preload Table in Pound	13
5.6	Accessories.....	14
6	Mounting Possibilities	15

1 Safety Instructions

1.1 Intended use

PBA436 weighing platforms are part of a modular weighing system consisting of a METTLER TOLEDO weighing terminal as indicator and at least one weighing platform.

- Use the weighing platform only for weighing in accordance with this manual.
- The weighing platform is intended for indoor use only.
- Any other type of use is considered as not intended.

Legal metrology

- For use in legal metrology, only use approved weighing platforms.
- When using in legal metrology, the operating company is responsible for observing all national weights & measurements requirements.
- Please contact the METTLER TOLEDO Service organization for questions related to the use in legal for trade applications.

1.2 Misuse

- Do not use the weighing terminal other than for weighing operations.
- Do not use the weighing platform in another environment than specified in the --- MISSING LINK ---.
- Do not modify the weighing platform.
- Do not use the weighing terminal beyond the limits of the technical specifications.
- Do not use the weighing platform for storing goods.
- Avoid falling goods on the weighing platform.
- Do not use the weighing platform in hazardous environments.

1.3 Safety Precautions

- Only personnel trained and qualified by METTLER TOLEDO may install and maintain the weighing platform.
- Be careful when transporting or lifting heavy devices.
- Always disconnect the weighing platform from the power source before installing, servicing, cleaning or performing maintenance.
- The connection cable may not be disconnected from the weighing terminal while energized.
- Make sure the weighing platform has reached room temperature before switching on the power supply.

2 Introduction

2.1 Assortment

This manual focuses on the product series PBA436.

The PBA436 series offer a variety of weighing platforms to fit your requirements. It is approvable and offers various sizes and capacities

Type	Load Plate Material	Scale Frame Material	Load Cell Design	Environment IP Protection	Hazardous Approval
PBA436	Stainless steel AISI304	Stainless steel AISI304	Aluminum; Potted	Dry, IP65	-

2.2 About this Manual



This manual contains all information for the operator of the product.

- Read this manual carefully before use.
- Keep this manual for future reference.
- Pass this manual to any future owner or user of the product.

2.3 Further Documents

In addition to this manual you can download the following documents from ► www.mt.com:

- Brochure
- Installation information (for trained personnel under the control of the operating company)
- Type approval documents

Certificate Download

US, Canada certificates can be downloaded from

► <https://www.mt.com/us/en/home/search/compliance.html/compliance/>.

3 Installation and Operation

3.1 Connecting the Weighing Platform to the Weighing Terminal

The PBA436 weighing platforms are designed for use with analog METTLER TOLEDO weighing terminals.

- 1 Insert the weighing platform cable through the cable gland into the weighing terminal.
- 2 Connect the weighing platform cable to the terminal strip of the weighing terminal according to the following table.

Signal	Wire Color	Connector
SIG+	White	
SIG-	Red	
EXC+	Green	
EXC-	Black	
SEN+	Blue	
SEN-	Brown	



WARNING

The cable shield must be grounded.

3.2 Leveling

Only a weighing platform which is aligned exactly horizontally supplies exact weighing results. The weighing platform has to be leveled during the initial installation and whenever its location is changed.

- 1 Turn the adjustable feet of the weighing platform until the air bubble of the spirit level is positioned in the inner circle.
- 2 Tighten the lock nuts of the adjustable feet.

👉 Scan the QR code to watch the video

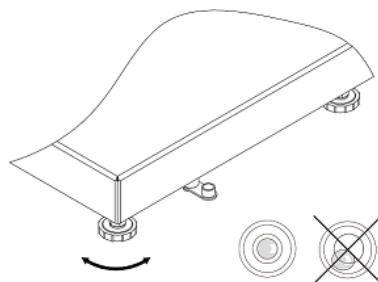

3.3 Checking the Weighing Platform

Function Check

- 1 Make sure that the weighing platform is connected to a weighing terminal and that the weighing terminal is switched on.
- 2 Make sure that the weighing platform is unloaded and the display of the weighing terminal shows 0.
- 3 Load the weighing platform. The weighing terminal must show a value different from 0.
- 4 Unload the weighing platform. The weighing terminal must return to 0.

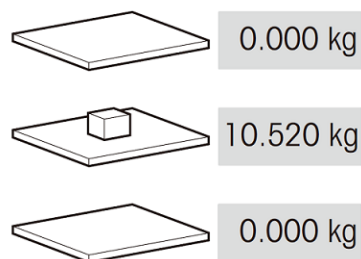

Verification Test

For a verification test refer to the user manual of the connected weighing terminal. If the verification seal is broken, verification is no longer valid.

3.4 Operating the Weighing Platform

For best weighing results, observe the following:

- Ensure the load plate is correctly placed.

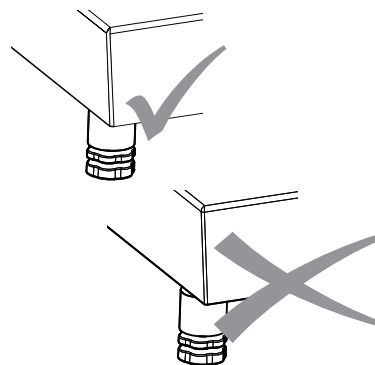

- To achieve best weighing results place the weighing sample always on the same position on the weighing platform.

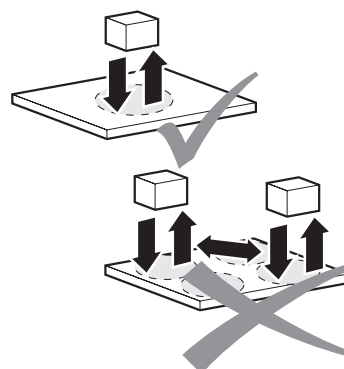

- Avoid abrasive and wear processes.

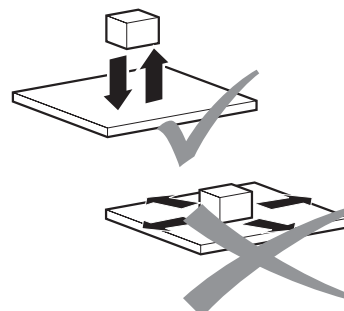

- Avoid falling loads, shocks and lateral impacts.

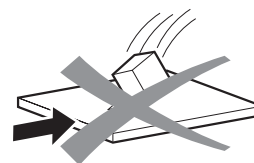

3.5 Installation, Configuration, Service and Repair

For installation, configuration, service and repair of the weighing platforms call the METTLER TOLEDO Service.

4 Maintenance

4.1 Notes on Cleaning

Note

Damage to the weighing platform due to incorrect use of cleaning agents.

- Only use disinfectants and cleaning agents in accordance with their manufacturer's instructions.
- Do not use highly acidic, highly alkaline or highly chlorinated cleaning agents. Avoid substances with a high or low pH value since increased danger of corrosion otherwise exists.
- Do not use high-pressure cleaners.

Cleaning Procedure

- Take off the load plate and remove any dirt and foreign substances which may have collected underneath it.
- Do not use any hard objects to do so.
- Do not disassemble the weighing platform.
- Clean the weighing platform with splash water (5 L/min.) and, if necessary, a mild cleaning agent. Remove any remaining detergent by rinsing with clear water.
- To prolong the life time of the load cell, dry it off with a soft lintfree cloth immediately after cleaning.



4.2 Disposal

In conformance with the European Directive 2012/19/EU on Waste Electrical and Electronic Equipment (WEEE) this device may not be disposed of in domestic waste. This also applies to countries outside the EU, per their specific requirements.

Please dispose of this product in accordance with local regulations at the collecting point specified for electrical and electronic equipment. If you have any questions, please contact the responsible authority or the distributor from which you purchased this device. Should this device be passed on to other parties, the content of this regulation must also be related.



5 Technical Data and Operating Limits

5.1 Maximum Verification Scale Interval

Max. verification scale interval [e] / OIML	Capacity							
	3 kg	6 kg	15 kg	30 kg	60 kg	150 kg	300 kg	600 kg
2 x 3000e MR	-	3 / 0.001	6 / 0.002	15 / 0.005	30 / 0.01	60 / 0.02	150 / 0.05	300 / 0.1
Max / e [kg]		6 / 0.002	15 / 0.005	30 / 0.01	60 / 0.02	150 / 0.05	300 / 0.1	600 / 0.2
1 x 3000e Max / e [kg]	3 / 0.001	6 / 0.002	15 / 0.005	30 / 0.01	60 / 0.02	150 / 0.05	300 / 0.1	600 / 0.2

Max. verification scale interval [d] / NTEP	Capacity							
	5 lb	10 lb	25 lb	50 lb	100 lb	250 lb	500 lb	1000 lb
1 x 5000d Max / d [lb]	5 / 0.001	10 / 0.002	25 / 0.005	50 / 0.01	100 / 0.02	250 / 0.05	500 / 0.1	1000 / 0.2

Max. verification scale interval [e] / OIML	Capacity							
	3 kg	6 kg	12 kg	30 kg	60 kg	120 kg	300 kg	-
1 x 6000e* Max / e [kg]	3 / 0.0005	6 / 0.001	12 / 0.002	30 / 0.005	60 / 0.01	120 / 0.02	300 / 0.05	-

*: for Asia-Pacific only

5.2 Maximum Permissible Load

All weighing platforms are equipped with an overload protection. With the robust scale design you can occasionally exceed the rated capacity of the platform without damage. The maximum static safe load must never be exceeded.

- Observe the following operation limits.

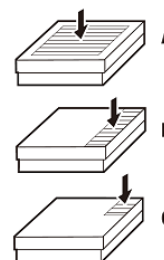

Model	A - Central Load	B - Side Load	C - Corner Load
PBA436-QA	40 kg / 80 lb	30 kg / 60 lb	15 kg / 30 lb
PBA436-A	40 kg / 80 lb	30 kg / 60 lb	15 kg / 30 lb
PBA436-QB	100 kg / 200 lb	70 kg / 140 lb	35 kg / 70 lb
PBA436-BB	100 kg / 200 lb	70 kg / 140 lb	35 kg / 70 lb
PBA436-B	200 kg / 400 lb	140 kg / 280 lb	75 kg / 150 lb
PBA436-BC	400 kg / 800 lb	300 kg / 600 lb	150 kg / 300 lb
PBA436-CC	700 kg / 1400 lb	400 kg / 800 lb	200 kg / 400 lb



WARNING

Avoid falling loads, shock loads as well as impacts from the side.

5.3 Technical Data of Load Cell

Rated Output	mV/V	2 ± 0.2
Input Resistance	Ω	415 ± 15
Output Resistance	Ω	350 ± 3
Recommended Voltage	V (DC / AC)	10
Max. Excited Voltage	V (DC / AC)	15
Approval	-	OIML
Cable Sheath	-	Polyurethane
IP Rating	-	IP65

5.4 Dimensions

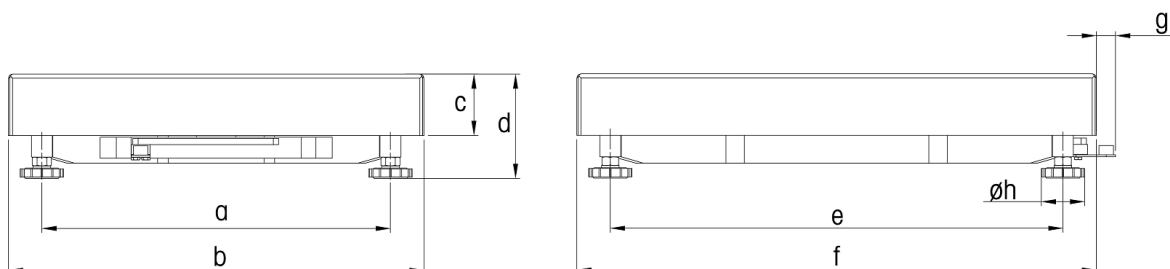

Dimensions		a	b	c	d *	e	f	g	h
PBA436-QA	mm	163	228	56	85.6	163	228	21	42
	inch	6.42	8.98	2.20	3.37	6.42	8.98	0.83	1.65
PBA436-A	mm	175	240	56	85.6	235	300	21	42
	inch	6.89	9.45	2.20	3.37	9.25	11.81	0.83	1.65
PBA436-QB	mm	240	305	57	96.6	253	305	18	42
	inch	9.45	12.01	2.24	3.80	9.96	12.01	0.71	1.65
PBA436-BB	mm	235	300	57	96.9	335	400	18	42
	inch	9.25	11.81	2.24	3.80	13.19	15.75	0.71	1.65
PBA436-B	mm	335	400	59	100.1	435	500	18	42
	inch	13.19	15.75	2.32	3.94	17.13	19.69	0.71	1.65
PBA436-BC	mm	437	500	73	110.8	584	650	17	42
	inch	17.20	19.69	2.87	4.36	22.99	25.59	0.67	1.65
PBA436-CC	mm	503	600	85	132.0	724	800	18	42
	inch	19.80	23.62	3.35	5.19	28.5	31.50	0.71	1.65

* : 1) d= minimum platform height. With the adjustable scale feet, the platform height can increase by 10 mm / 0.39 inch at maximum.

2) With the hygienic kit option, the minimum platform height (d) increases by 12 mm / 0.47 inch.

5.5 Information about Capacity Preload

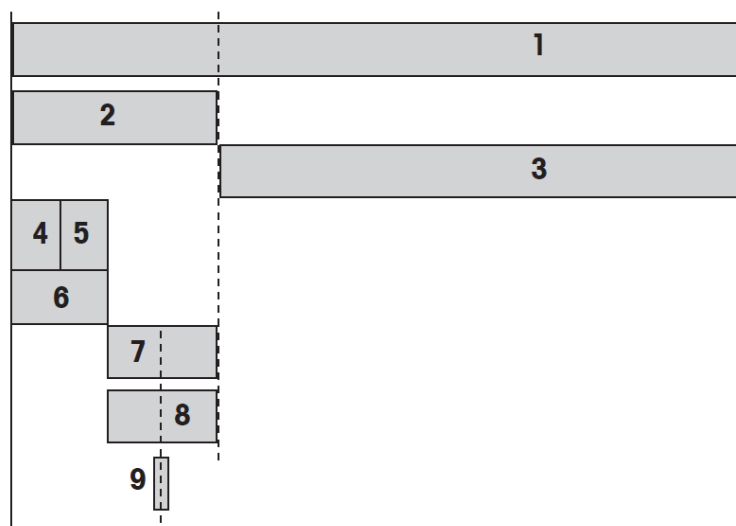

1	Maximum load range of the load cell (E_{max})
2	Maximum preload = Maximum load range 1 – Maximum load 3
3	Maximum load = Maximum load range 1 – Maximum preload 2
4	Preload top section
5	Preload weighing pan
6	Preload ex works = Preload top section 4 + Preload weighing pan 5
7	Mechanical prelaod reserve = Maximum preload 2 – Preload ex works 6
8	The zero-set range (switching on) can be set. The zero-set range must lie within the maximum preload. The zero-set range may amount to a max. of 18 % of the maximum load.
9	Zero-set range ± 2 % of the maximum load

5.5.1 Preload Table in Kilogram

Type	Dimensions [mm]	Max. load (3)	Preload top section (4)	Preload weighing pan (5)	Preload ex works (6)	Mech. preload reserve (7)	Zero set range (8)	Max. load range (1)
PBA436-QA3	228x228	3	1.04	0.95	1.99	6.01	0.54	11
PBA436-QA6	228x228	6	1.04	0.95	1.99	3.01	1.08	11
PBA436-A3	240x300	3	1.49	1.23	2.72	5.28	0.54	11
PBA436-A6	240x300	6	1.49	1.23	2.72	2.28	1.08	11
PBA436-A15	240x300	15	1.49	1.23	2.72	4.28	2.70	22
PBA436-QB15	305x305	15	1.70	1.51	3.21	3.79	2.70	22
PBA436-QB30	305x305	30	1.70	1.51	3.21	16.79	5.40	50
PBA436-QB60	305x305	60	1.70	1.51	3.21	36.79	10.80	100
PBA436-BB30	300x400	30	2.08	1.86	3.94	16.06	5.40	50
PBA436-BB60	300x400	60	2.08	1.86	3.94	36.06	10.80	100
PBA436-B30	400x500	30	3.45	2.85	6.3	63.70	5.40	100
PBA436-B60	400x500	60	3.45	2.85	6.3	33.70	10.80	100
PBA436-B150	400x500	150	3.45	2.85	6.3	43.70	27.00	200
PBA436-BC60	500x650	60	7.10	5.80	12.9	27.10	10.80	100
PBA436-BC150	500x650	150	7.10	5.80	12.9	87.10	27.00	250
PBA436-BC300	500x650	300	7.10	5.80	12.9	187.10	54.00	500
PBA436-CC60	600x800	60	9.40	11.00	20.4	19.60	10.80	100
PBA436-CC150	600x800	150	9.40	11.00	20.4	79.60	27.00	250
PBA436-CC300	600x800	300	9.40	11.00	20.4	179.60	54.00	500
PBA436-CC600	600x800	600	11.54	14.10	25.64	124.36	108.00	750

5.5.2 Preload Table in Pound

Type	Dimensions [inch]	Max. load (3)	Preload top section (4)	Preload weighing pan (5)	Preload ex works (6)	Mech. preload reserve (7)	Zero set range (8)	Max. load range (1)
PBA436-QA6	9x9	10	2.29	2.09	4.39	9.86	1.8	24
PBA436-A6	9.5x11.8	10	3.28	2.71	6.00	8.25	1.8	24
PBA436-A15	9.5x11.8	25	3.28	2.71	6.00	17.51	4.5	49
PBA436-QB15	12x12	25	3.75	3.33	7.08	16.42	4.5	49
PBA436-QB30	12x12	50	3.75	3.33	7.08	53.15	9.0	110
PBA436-QB60	12x12	100	3.75	3.33	7.08	113.39	18.0	220
PBA436-BB30	11.8x15.7	50	4.59	4.10	8.69	51.54	9.0	110
PBA436-BB60	11.8x15.7	100	4.59	4.10	8.69	111.78	18.0	220
PBA436-B30	15.7x19.7	50	7.61	6.28	13.89	156.57	9.0	220
PBA436-B60	15.7x19.7	100	7.61	6.28	13.89	106.57	18.0	220
PBA436-B150	15.7x19.7	250	7.61	6.28	13.89	177.04	45.0	441
PBA436-BC60	19.7x25.6	100	15.65	12.79	28.44	92.02	18.0	220
PBA436-BC150	19.7x25.6	250	15.65	12.79	28.44	272.72	45.0	551
PBA436-BC300	19.7x25.6	500	15.65	12.79	28.44	573.87	90.0	1102
PBA436-CC60	23.6x29.5	100	20.72	24.25	44.97	75.49	18.0	220
PBA436-CC150	23.6x29.5	250	20.72	24.25	44.97	256.18	45.0	551
PBA436-CC300	23.6x29.5	500	20.72	24.25	44.97	557.34	90.0	1102
PBA436-CC600	23.6x29.5	1000	25.44	31.09	56.53	596.94	180.0	1653

5.6 Accessories

Column

Article #	Designation	Description
72229393	Column open 120 mm / 4.7"	Fits for all platform size
72198702	Column open 330 mm / 13"	Fits for all platform size
72198703	Column open 660 mm / 26"	Fits for all platform size
72198704	Column open 900 mm / 35.4"	Fits for all platform size larger than A-size

Stainless Steel Cart

Article #	Designation	Description
72225939	Stainless steel cart BC	Fits for BC-size platform
72225940	Stainless steel cart CC	Fits for CC-size platform

Roller Track

Article #	Designation	Description
30253326	Roller track 400 × 500 mm / 15.7" × 19.7" stainless steel	Fits for B-size platform. Roll to short side of platform
30253328	Roller track 500 × 650 mm / 19.7" × 25.6" stainless steel	Fits for BC-size platform. Roll to short side of platform
30253330	Roller track 600 × 800 mm / 23.6" × 31.5" stainless steel	Fits for CC-size platform. Roll to short side of platform
30253327	Roller track 400 × 500 mm / 15.7" × 19.7" stainless steel	Fits for B-size platform. Roll to long side of platform
30253329	Roller track 500 × 650 mm / 19.7" × 25.6" stainless steel	Fits for BC-size platform. Roll to long side of platform
30253331	Roller track 600 × 800 mm / 23.6" × 31.5" stainless steel	Fits for CC-size platform. Roll to long side of platform

Front Mount Bracket

Article #	Designation	Description
22021062	Front mount bracket	Fit for ICS4_9 front mount

Stainless Steel Platter

Article #	Designation	Description
30676769	AISI 316 stainless steel platter 240 x 300 mm / 9.5" x 11.8"	Fits for A-size platform
30676770	AISI 316 stainless steel platter 300 x 400 mm / 11.8" x 15.7"	Fits for BB-size platform
30676771	AISI 316 stainless steel platter 400 x 500 mm / 15.7" x 19.7"	Fits for B-size platform
30676772	AISI 316 stainless steel platter 228 x 228 mm / 9" x 9"	Fits for QA-size platform
30676773	AISI 316 stainless steel platter 305 x 305 mm / 12" x 12"	Fits for QB-size platform
30676774	AISI 316 stainless steel platter 500 x 650 mm / 19.7" x 25.6"	Fits for BC-size platform
30676775	AISI 316 stainless steel platter, thickness 2.0 mm, 600 x 800 mm / 23.6" x 31.5"	Fits for CC-size platform
30676776	AISI 316 stainless steel platter, thickness 2.5 mm, 600 x 800 mm / 23.6" x 31.5"	Fits for CC-size platform

6 Mounting Possibilities

The PBA436 supports mounting on stable device. In case drilling on the weighing platform is required, follow the drilling pattern below.

NOTE: The shadow areas are where drilling on the weighing platform is allowed.

Measured in [mm]

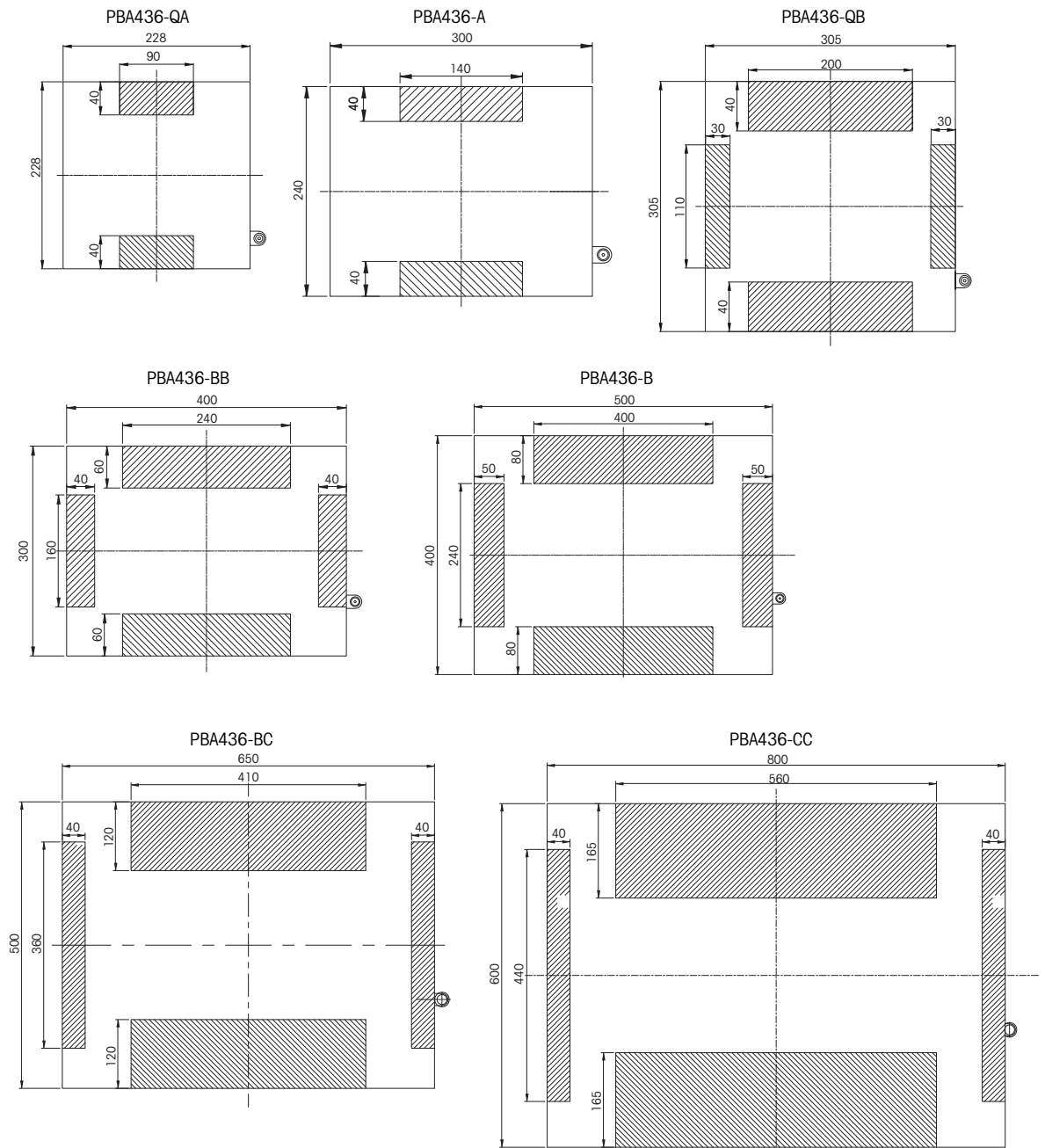

METTLER TOLEDO Service

Gratulujemy wyboru jakości i precyzji firmy METTLER TOLEDO. Stosowanie nowego urządzenia zgodnie z informacjami podanymi w niniejszej instrukcji oraz regularna kalibracja i konserwacja wykonywana przez nasz przeszkolony w zakładzie zespół serwisowy zapewniają niezawodną i dokładną pracę, chroniąc Państwa inwestycję. Prosimy o kontakt w sprawie umowy serwisowej dostosowanej do indywidualnych potrzeb i budżetu. Więcej informacji dostępnych jest na stronie ► www.mt.com/service.

Istnieje kilka ważnych rozwiązań zapewniających zmaksymalizowanie wydajności poczynionej inwestycji:

- 1 **Zarejestruj swój produkt:** Zapraszamy do rejestracji Państwa produktu pod adresem www.mt.com/productregistration
Dzięki temu będziemy posiadali możliwość skontaktowania się z Państwem w przypadku rozszerzeń, aktualizacji i ważnych wiadomości dot. produktu.
- 2 **W celu skorzystania z usług serwisowych należy kontaktować się z METTLER TOLEDO:** Wartość pomiaru jest proporcjonalna do jego dokładności – stosowanie wagi niezgodnej ze specyfikacją może prowadzić do spadku jakości, zmniejszenia zysków i zwiększenia odpowiedzialności. Terminowy przegląd serwisowy wykonany przez METTLER TOLEDO zagwarantuje precyzyjność, zoptymalizuje czas pracy bez przestoju oraz żywotność urządzenia.
 - ➔ **Montaż, konfiguracja, integracja i szkolenie:** Nasi przedstawiciele serwisowi są przeszkolonymi w zakładzie ekspertami ds. urządzeń ważących. Gwarantujemy, że nasze urządzenia ważące są gotowe do produkcji w rozsądnej cenie i na czas, a personel jest w pełni przeszkolony w celu zapewnienia sukcesu biznesowego.
 - ➔ **Dokumentacja dotycząca kalibracji wstępnej:** Ze względu na unikalność środowiska montażowego oraz wymagania w odniesieniu do zastosowań każdej wagi przemysłowej konieczne jest przeprowadzenie testów oraz certyfikacji sprawności. Nasze usługi kalibracji i certyfikaty dowodzą dokładności w celu zapewnienia wysokiej jakości produkcji oraz rejestru systemu jakości w odniesieniu do wydajności.
 - ➔ **Konserwacja okresowa kalibracji:** Umowa na wykonanie usługi kalibracji zapewnia stałe zachowanie pewności dotyczącej procesu ważenia i zgodności dokumentacji z wymaganiami. Oferujemy różne plany usług opracowane zgodnie z wymaganiami klienta, a także w celu dopasowania do wielkości budżetu.

1	Instrukcje bezpieczeństwa	3
1.1	Stosowanie zgodne z przeznaczeniem	3
1.2	Niewłaściwe użycie.....	3
1.3	Środki bezpieczeństwa	3
2	Wstęp	4
2.1	Asortyment.....	4
2.2	Informacje o niniejszym Podręczniku użytkownika.....	4
2.3	Pozostała dokumentacja	4
3	Montaż i obsługa	5
3.1	Podłączanie platform ważących do terminalu wagowego	5
3.2	Poziomowanie	6
3.3	Sprawdzanie platformy ważącej	6
3.4	Obsługa platformy ważącej.....	7
3.5	Montaż, konfiguracja, serwis i naprawa	7
4	Konserwacja	8
4.1	Uwagi dot. czyszczenia	8
4.2	Utylizacja	8
5	Parametry techniczne i parametry graniczne pracy urządzenia	9
5.1	Maksymalna podziałka legalizacji skali.....	9
5.2	Maksymalne dopuszczalne obciążenie.....	9
5.3	Dane techniczne ogniwa obciążnikowego.....	10
5.4	Wymiary.....	10
5.5	Informacje o obciążeniu wstępnym nośności	11
5.5.1	Tabela obciążenia wstępnego w kilogramach.....	12
5.5.2	Tabela obciążenia wstępnego w funtach.....	13
5.6	Akcesoria.....	14
6	Możliwości montażowe	15

1 Instrukcje bezpieczeństwa

1.1 Stosowanie zgodne z przeznaczeniem

PBA436 Platformy ważących stanowią część modułowego systemu ważenia składającego się z terminalu wagowego firmy METTLER TOLEDO, pełniącego funkcję wskaźnika oraz z co najmniej jednej platformy ważącej.

- Platformę ważącą należy stosować wyłącznie do ważenia zgodnie z informacjami podanymi w niniejszym podręczniku.
- Platforma ważąca jest przeznaczona wyłącznie do stosowania w pomieszczeniach.
- Każde inne stosowanie jest uznawane za niezgodne z przeznaczeniem.

Metrologia prawna

- W przypadku zastosowań w zakresie metrologii prawnej należy stosować wyłącznie zatwierdzone platformy ważące.
- W przypadku zastosowań w zakresie metrologii prawnej firma obsługująca jest odpowiedzialna za przestrzeganie wszystkich krajowych wymagań dotyczących miar i wag.
- W przypadku pytań związanych z dopuszczeniem do legalnego stosowania w handlu należy skontaktować się z organizacją usługową METTLER TOLEDO.

1.2 Niewłaściwe użycie

- Nie stosować terminalu wagowego do innych celów niż operacje ważenia.
- Nie stosować platformy ważącej w innym środowisku niezgodnym ze specyfikacją podaną w --- MISSING LINK ---.
- Nie modyfikować platformy ważącej.
- Nie stosować terminalu wagowego poza wartościami granicznymi podanymi w specyfikacji technicznej.
- Nie korzystać z platformy ważącej do przechowywania towarów.
- Unikać upadku towarów na platformę ważącą.
- Nie stosować platformy ważącej w środowisku niebezpiecznym.

1.3 Środki bezpieczeństwa

- Wyłącznie wykwalifikowany i przeszkolony przez firmę METTLER TOLEDO personel może instalować i montować platformę ważącą.
- Zachować ostrożność podczas transportowania lub podnoszenia ciężkich urządzeń.
- Zawsze odłączyć platformę ważącą od źródła zasilania przed jej montażem, serwisowaniem, czyszczeniem lub konserwacją.
- Przewód łączący nie może zostać odłączony od terminalu wagowego podczas podłączania do zasilania.
- Upewnić się, że platforma ważąca osiągnęła temperaturę pokojową przed włączeniem zasilania.

2 Wstęp

2.1 Asortyment

Niniejszy Podręcznik użytkownika dotyczy produktu serii PBA436.

Seria PBA436 obejmuje różne platformy ważące w celu dopasowania do wymagań. Produkt ten podlega legalizacji i oferowany jest w różnych rozmiarach oraz z różnymi obciążalnościami

Typ	Materiał płyty obciążenia	Materiał ramy wagi	Budowa ogniwa obciążnikowego	Stopień ochrony IP	Zatwierdzenie do pracy w strefach zagrożonych wybuchem
PBA436	Stal nierdzewna AISI304	Stal nierdzewna AISI304	Aluminium; w obudowie	Sucha, IP65	-

2.2 Informacje o niniejszym Podręczniku użytkownika



Niniejszy podręcznik użytkownika zawiera wszystkie informacje dla operatora produktu.

- Przed użyciem należy dokładnie przeczytać niniejszy Podręcznik użytkownika.
- Zachować Podręcznik użytkownika w celu przyszłego wykorzystania.
- Przekazać niniejszy Podręcznik użytkownika przyszłemu właścicielowi lub użytkownikowi produktu.

2.3 Pozostała dokumentacja

W uzupełnieniu do niniejszego Podręcznika użytkownika zaleca się pobranie ze strony internetowej www.mt.com następujących dokumentów:

- Broszura
- Informacje dotyczące montażu (przeznaczone dla przeszkolonego personelu pod kontrolą firmy obsługującej urządzenie)
- Aprobaty typu

Pobierz certyfikat

Certyfikaty USA i Kanady można pobrać na stronie

► <https://www.mt.com/us/en/home/search/compliance.html/compliance/>.

3 Montaż i obsługa

3.1 Podłączanie platform ważących do terminalu wagowego

Platformy ważące PBA436 są przeznaczone do stosowania z analogowymi terminalami wagowymi METTLER TOLEDO.

- 1 Podłączyć przewód platformy ważącej do dławika przewodu w terminalu wagowym.
- 2 Podłączyć przewód platformy ważącej do listwy zaciskowej terminalu wagowego zgodnie z następującą tabelą.

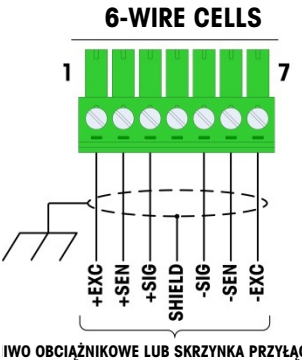
Sygnał	Kolor przewodu	Złącze
SIG+	biały	 <p>6-WIRE CELLS</p> <p>1 7</p> <p>+EXC +SEN +SIG SHIELD -SIG -SEN -EXC</p> <p>IWO OBCIĄŻNIKOWE LUB SKRZYŃKA PRZYŁĄC</p>
SIG-	czerwony	
EXC+	zielony	
EXC-	czarny	
SEN+	niebieski	
SEN-	brązowy	



OSTRZEŻENIE

Ekran kabla musi być uziemiona.

3.2 Poziomowanie

Wyłącznie prawidłowo wyrównane w poziomie platformy ważące zapewniają precyzyjne wyniki ważenia. Platforma ważąca musi zostać wypoziomowana podczas wstępnego montażu oraz zawsze w przypadku zmiany jej lokalizacji.

- 1 Należy obracać regulowanymi stopami platformy ważącej do momentu ustawienia pęcherzyka powietrza poziomicy dokładnie w środku okręgu.
- 2 Dokręcić przeciwnakrętki regulowanych stóp.

👉 Zeskanować kod QR, aby obejrzeć wideo

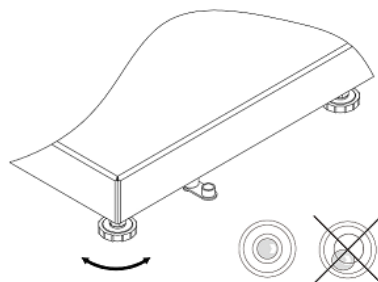

3.3 Sprawdzanie platformy ważącej

Kontrola działania

- 1 Upewnić się, że platforma ważąca jest podłączona do terminalu wagowego, a terminal wagowy jest włączony.
- 2 Upewnić się, że platforma ważąca jest pusta, a wyświetlacz terminalu wagowego wskazuje wartość 0.
- 3 Obciążyć platformę ważącą. Terminal wagowy musi wskazywać wartość różną od 0.
- 4 Odciążyć platformę ważącą. Terminal wagowy musi powrócić do 0.

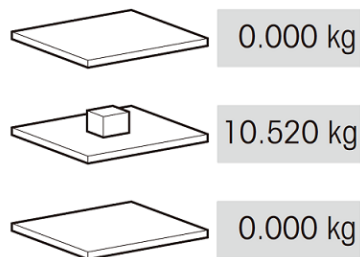

Kontrola legalizacji

W celu przeprowadzenia kontroli legalizacji należy zapoznać się z informacjami podanymi w podręczniku użytkownika podłączonego terminalu wagowego. Jeśli plomba legalizacyjna jest zerwana, legalizacja zostaje unieważniona.

3.4 Obsługa platformy ważącej

W celu uzyskania precyzyjnych wyników ważenia należy przestrzegać następujących zaleceń:

- Upewnij się, że płyta ładunkowa jest prawidłowo umieszczona.

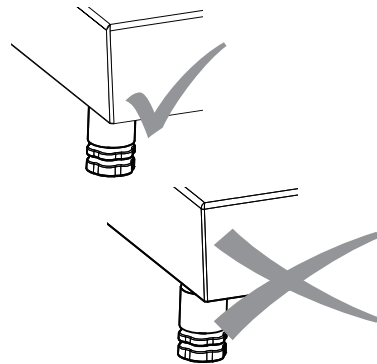

- W celu uzyskania precyzyjnych wyników ważenia próbkę należy zawsze umieszczać w tym samym miejscu na platformie ważącej.

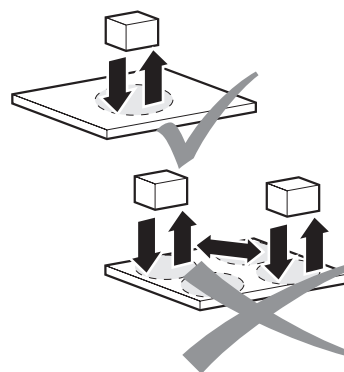

- Unikać procesów ściernych i powodujących zużycie.

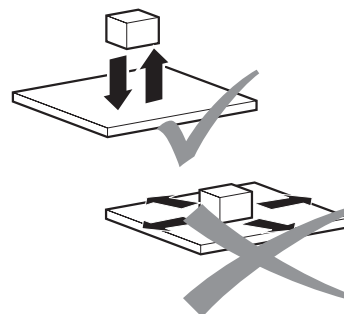

- Unikać upadania ładunków, wstrząsów i uderzeń bocznych.

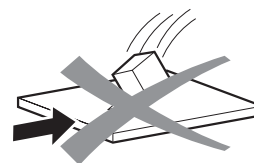

3.5 Montaż, konfiguracja, serwis i naprawa

W celu przeprowadzenia montażu, konfiguracji, serwisu i napraw platform ważących należy skontaktować się z działem serwisowym METTLER TOLEDO.

4 Konserwacja

4.1 Uwagi dot. czyszczenia

Notaika

Nieprawidłowe zastosowanie środków czyszczących spowoduje uszkodzenie platformy ważącej.

- Stosować wyłącznie środki dezynfekcyjne i czyszczące zgodnie z zaleceniami producenta.
- Nie stosować środków czyszczących silnie kwasowych, zasadowych ani chlorowych. Unikać substancji o wysokim lub niskim pH, ponieważ w takim przypadku istnieje duże ryzyko wystąpienia korozji.
- Nie stosować środków czyszczących pod wysokim ciśnieniem.

Procedura czyszczenia

- Zdjąć płytę obciążenia i usunąć wszelkie zabrudzenia i obce substancje, które mogły zebrać się pod nią.
- Do wykonania tej czynności nie używać twardych przedmiotów.
- Nie demontować platformy ważącej.
- Czyścić platformę ważącą przy użyciu wody rozpryskowej (5 l/min). W razie konieczności zastosować łagodny środek do czyszczenia. Usunąć pozostałości detergentu, spłukując go czystą wodą.
- Aby wydłużyć żywotność ogniwa obciążnikowego, wytrzeć je suchą, bezkłaczkową szmatką niezwłocznie po czyszczeniu.



4.2 Utylizacja

Zgodnie z dyrektywą europejską 2012/19/UE dotyczącą zużytego sprzętu elektrycznego i elektronicznego (WEEE) urządzenia nie należy wyrzucać razem z odpadami komunalnymi. Dotyczy to także państw spoza Unii Europejskiej zgodnie z przepisami prawa obowiązującymi na ich terytorium.

Prosimy o utylizację niniejszego produktu zgodnie z lokalnymi uregulowaniami prawnymi: w punktach zbiórki urządzeń elektrycznych i elektronicznych. W razie pytań prosimy o kontakt z odpowiednim urzędem lub dystrybutorem, który dostarczył niniejsze urządzenie. Jeśli urządzenie to zostanie przekazane innym podmiotom, jego treść musi być również związana z niniejszym rozporządzeniem.



5 Parametry techniczne i parametry graniczne pracy urządzenia

5.1 Maksymalna podziałka legalizacji skali

Maks. podziałka legalizacji skali [e] / OIML	Nośność							
	3 kg	6 kg	15 kg	30 kg	60 kg	150 kg	300 kg	600 kg
2 x 3000e MR	-	3 / 0.001	6 / 0.002	15 / 0.005	30 / 0.01	60 / 0.02	150 / 0.05	300 / 0.1
Max / e [kg]		6 / 0.002	15 / 0.005	30 / 0.01	60 / 0.02	150 / 0.05	300 / 0.1	600 / 0.2
1 x 3000e Max / e [kg]	3 / 0.001	6 / 0.002	15 / 0.005	30 / 0.01	60 / 0.02	150 / 0.05	300 / 0.1	600 / 0.2

Maks. podziałka legalizacji skali [d] / NTEP	Nośność							
	5 lb	10 lb	25 lb	50 lb	100 lb	250 lb	500 lb	1000 lb
1 x 5000d Max / d [lb]	5 / 0.001	10 / 0.002	25 / 0.005	50 / 0.01	100 / 0.02	250 / 0.05	500 / 0.1	1000 / 0.2

Maks. podziałka legalizacji skali [e] / OIML	Nośność							
	3 kg	6 kg	12 kg	30 kg	60 kg	120 kg	300 kg	-
1 x 6000e* Max / e [kg]	3 / 0.0005	6 / 0.001	12 / 0.002	30 / 0.005	60 / 0.01	120 / 0.02	300 / 0.05	-

*: tylko w regionie Azji i Pacyfiku

5.2 Maksymalne dopuszczalne obciążenie

Wszystkie platformy ważące są wyposażone w zabezpieczenie przed przeciężeniem. Dzięki trwałej budowie wagi istnieje możliwość okazjonalnego przekraczania obciążalności znamionowej platformy bez jej uszkodzenia. Nie należy nigdy przekraczać maksymalnej bezpiecznej nośności statycznej.

- Przestrzegać następujących parametrów granicznych pracy.

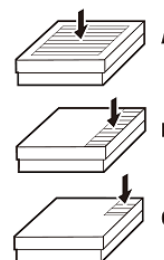

Model	A - obciąż. centralne	B - obciąż. boczne	C - obciąż. narożnikowe
PBA436-QA	40 kg / 80 lb	30 kg / 60 lb	15 kg / 30 lb
PBA436-A	40 kg / 80 lb	30 kg / 60 lb	15 kg / 30 lb
PBA436-QB	100 kg / 200 lb	70 kg / 140 lb	35 kg / 70 lb
PBA436-BB	100 kg / 200 lb	70 kg / 140 lb	35 kg / 70 lb
PBA436-B	200 kg / 400 lb	140 kg / 280 lb	75 kg / 150 lb
PBA436-BC	400 kg / 800 lb	300 kg / 600 lb	150 kg / 300 lb
PBA436-CC	700 kg / 1400 lb	400 kg / 800 lb	200 kg / 400 lb



OSTRZEŻENIE

Unikać upuszczania i wstrząsów ładunków, a także uderzeń bocznych.

5.3 Dane techniczne ogniwa obciążnikowego

Wyjściowa moc znamionowa	mV/V	2±0,2
Rezystancja wejściowa	Ω	415±15
Rezystancja wyjściowa	Ω	350±3
Napięcie zalecane	V (DC / AC)	10
Napięcie wzbudzone	V (DC / AC)	15
Aprobata	-	OIML
Ekranowanie kabla	-	Poliuretan
Klasa IP	-	IP65

5.4 Wymiary

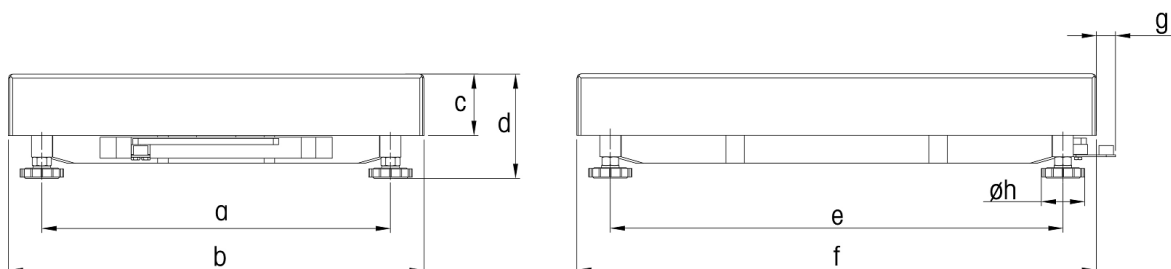

Wymiary		a	b	c	d*	e	f	g	h
PBA436-QA	mm	163	228	56	85,6	163	228	21	42
	cal	6,42	8,98	2,20	3,37	6,42	8,98	0,83	1,65
PBA436-A	mm	175	240	56	85,6	235	300	21	42
	cal	6,89	9,45	2,20	3,37	9,25	11,81	0,83	1,65
PBA436-QB	mm	240	305	57	96,6	253	305	18	42
	cal	9,45	12,01	2,24	3,80	9,96	12,01	0,71	1,65
PBA436-BB	mm	235	300	57	96,9	335	400	18	42
	cal	9,25	11,81	2,24	3,80	13,19	15,75	0,71	1,65
PBA436-B	mm	335	400	59	100,1	435	500	18	42
	cal	13,19	15,75	2,32	3,94	17,13	19,69	0,71	1,65
PBA436-BC	mm	437	500	73	110,8	584	650	17	42
	cal	17,20	19,69	2,87	4,36	22,99	25,59	0,67	1,65
PBA436-CC	mm	503	600	85	132,0	724	800	18	42
	cal	19,80	23,62	3,35	5,19	28,5	31,50	0,71	1,65

* : 1) d= minimalna wysokość platformy. Regulowanymi stopami wagi można zwiększyć wysokość platformy o maksymalnie 10 mm / 0,39 cala.

2) opcją zestawu higienicznego, wysokość platformy (d) zwiększa się do 12 mm / 0,47 cala.

5.5 Informacje o obciążeniu wstępnym nośności

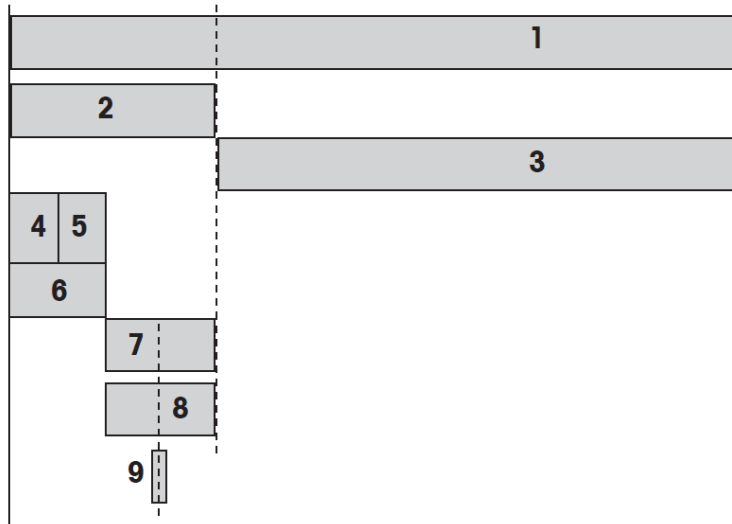

1	Zakres maksymalnego obciążenia ogniwa obciążnikowego cell (E_{max})
2	Maksymalne obciążenie wstępne = zakres maksymalnego obciążenia 1 – maksymalne obciążenie 3
3	Maksymalne obciążenie = zakres maksymalnego obciążenia 1 – maksymalne obciążenie wstępne 2
4	Górna sekcja obciążenia wstępnego
5	Szalka obciążenia wstępnego
6	Obciążenie wstępne ex works = Górna sekcja obciążenia wstępnego 4 + Szalka obciążenia wstępnego 5
7	Rezerwa mechanicznego obciążenia wstępnego = maksymalne obciążenie wstępne 2 – Obciążenie wstępne ex works 6
8	Można ustawić zakres zerowania (włączanie). Zakres zerowania musi mieścić się w wartości maksymalnego obciążenia wstępnego. Zakres zerowania może wynosić maks. 18 % of maksymalnego obciążenia.
9	Zakres zerowania $\pm 2\%$ maksymalnego obciążenia

5.5.1 Tabela obciążenia wstępnego w kilogramach

Typ	Wymiary [mm]	Maks. obciążenie (3)	Górna sekcja obciążenia wstępnego (4)	Szalka obciążenia wstępnego (5)	Obciążenie wstępne ex works (6)	Rezerwa mechanicznego obciążenia wstępnego (7)	Zakres zerowania (8)	Zakres maks. obciążenia (1)
PBA436-QA3	228x228	3	1,04	0,95	1,99	6,01	0,54	11
PBA436-QA6	228x228	6	1,04	0,95	1,99	3,01	1,08	11
PBA436-A3	240x300	3	1,49	1,23	2,72	5,28	0,54	11
PBA436-A6	240x300	6	1,49	1,23	2,72	2,28	1,08	11
PBA436-A15	240x300	15	1,49	1,23	2,72	4,28	2,70	22
PBA436-QB15	305x305	15	1,70	1,51	3,21	3,79	2,70	22
PBA436-QB30	305x305	30	1,70	1,51	3,21	16,79	5,40	50
PBA436-QB60	305x305	60	1,70	1,51	3,21	36,79	10,80	100
PBA436-BB30	300x400	30	2,08	1,86	3,94	16,06	5,40	50
PBA436-BB60	300x400	60	2,08	1,86	3,94	36,06	10,80	100
PBA436-B30	400x500	30	3,45	2,85	6,3	63,70	5,40	100
PBA436-B60	400x500	60	3,45	2,85	6,3	33,70	10,80	100
PBA436-B150	400x500	150	3,45	2,85	6,3	43,70	27,00	200
PBA436-BC60	500x650	60	7,10	5,80	12,9	27,10	10,80	100
PBA436-BC150	500x650	150	7,10	5,80	12,9	87,10	27,00	250
PBA436-BC300	500x650	300	7,10	5,80	12,9	187,10	54,00	500
PBA436-CC60	600x800	60	9,40	11,00	20,4	19,60	10,80	100
PBA436-CC150	600x800	150	9,40	11,00	20,4	79,60	27,00	250
PBA436-CC300	600x800	300	9,40	11,00	20,4	179,60	54,00	500
PBA436-CC600	600x800	600	11,54	14,10	25,64	124,36	108,00	750

5.5.2 Tabela obciążenia wstępного w funtach

Typ	Wymiary [cal]	Maks. obciążenie (3)	Górna sekcja obciążenia wstępного (4)	Szalka obciążenia wstępного (5)	Obciążenie wstępne ex works (6)	Rezerwa mechanicznego obciążenia wstępного (7)	Zakres zerowania (8)	Zakres maks. obciążenia (1)
PBA436-QA6	9x9	10	2,29	2,09	4,39	9,86	1,8	24
PBA436-A6	9,5x11,8	10	3,28	2,71	6,00	8,25	1,8	24
PBA436-A15	9,5x11,8	25	3,28	2,71	6,00	17,51	4,5	49
PBA436-QB15	12x12	25	3,75	3,33	7,08	16,42	4,5	49
PBA436-QB30	12x12	50	3,75	3,33	7,08	53,15	9,0	110
PBA436-QB60	12x12	100	3,75	3,33	7,08	113,39	18,0	220
PBA436-BB30	11,8x15,7	50	4,59	4,10	8,69	51,54	9,0	110
PBA436-BB60	11,8x15,7	100	4,59	4,10	8,69	111,78	18,0	220
PBA436-B30	15,7x19,7	50	7,61	6,28	13,89	156,57	9,0	220
PBA436-B60	15,7x19,7	100	7,61	6,28	13,89	106,57	18,0	220
PBA436-B150	15,7x19,7	250	7,61	6,28	13,89	177,04	45,0	441
PBA436-BC60	19,7x25,6	100	15,65	12,79	28,44	92,02	18,0	220
PBA436-BC150	19,7x25,6	250	15,65	12,79	28,44	272,72	45,0	551
PBA436-BC300	19,7x25,6	500	15,65	12,79	28,44	573,87	90,0	1102
PBA436-CC60	23,6x29,5	100	20,72	24,25	44,97	75,49	18,0	220
PBA436-CC150	23,6x29,5	250	20,72	24,25	44,97	256,18	45,0	551
PBA436-CC300	23,6x29,5	500	20,72	24,25	44,97	557,34	90,0	1102
PBA436-CC600	23,6x29,5	1000	25,44	31,09	56,53	596,94	180,0	1653

5.6 Akcesoria

Kolumna

Nr artykułu	Oznaczenie	Opis
72229393	Kolumna otwarta 120 mm / 4,7"	Pasuje do wszystkich rozmiarów platform
72198702	Kolumna otwarta 330 mm / 13"	Pasuje do wszystkich rozmiarów platform
72198703	Kolumna otwarta 660 mm / 26"	Pasuje do wszystkich rozmiarów platform
72198704	Kolumna otwarta 900 mm / 35,4"	Pasuje do wszystkich rozmiarów platform większych od rozmiaru A

Wózek ze stali nierdzewnej

Nr artykułu	Oznaczenie	Opis
72225939	Wózek ze stali nierdzewnej BC	Pasuje do platform w rozmiarze BC
72225940	Wózek ze stali nierdzewnej CC	Pasuje do platform w rozmiarze CC

Szyna rolkowa

Nr artykułu	Oznaczenie	Opis
30253326	Przenośnik rolkowy 400 × 500 mm / 15,7" × 19,7" ze stali nierdzewnej	Pasuje do platform w rozmiarze B. Przesunąć do krótkiego boku platformy
30253328	Przenośnik rolkowy 500 × 650 mm / 19,7" × 25,6" ze stali nierdzewnej	Pasuje do platform w rozmiarze BC. Przesunąć do krótkiego boku platformy
30253330	Przenośnik rolkowy 600 × 800 mm / 23,6" × 31,5" ze stali nierdzewnej	Pasuje do platform w rozmiarze CC. Przesunąć do krótkiego boku platformy
30253327	Przenośnik rolkowy 400 × 500 mm / 15,7" × 19,7" ze stali nierdzewnej	Pasuje do platform w rozmiarze B. Przesunąć do długiego boku platformy
30253329	Przenośnik rolkowy 500 × 650 mm / 19,7" × 25,6" ze stali nierdzewnej	Pasuje do platform w rozmiarze BC. Przesunąć do długiego boku platformy
30253331	Przenośnik rolkowy 600 × 800 mm / 23,6" × 31,5" ze stali nierdzewnej	Pasuje do platform w rozmiarze CC. Przesunąć do długiego boku platformy

Wspornik mocowania z przodu

Nr artykułu	Oznaczenie	Opis
22021062	Wspornik mocowania z przodu	Pasuje do mocowania przedniego ICS4_9

Szalka ze stali nierdzewnej

Nr artykułu	Oznaczenie	Opis
30676769	Szalka ze stali nierdzewnej AISI 316 240 × 300 mm / 9,5" × 11,8"	Pasuje do platform w rozmiarze A
30676770	Szalka ze stali nierdzewnej AISI 316 300 × 400 mm / 11,8" × 15,7"	Pasuje do platform w rozmiarze BB
30676771	Szalka ze stali nierdzewnej AISI 316 400 × 500 mm / 15,7" × 19,7"	Pasuje do platform w rozmiarze B
30676772	Szalka ze stali nierdzewnej AISI 316 228 × 228 mm / 9" × 9"	Pasuje do platform w rozmiarze QA
30676773	Szalka ze stali nierdzewnej AISI 316 305 × 305 mm / 12" × 12"	Pasuje do platform w rozmiarze QB
30676774	Szalka ze stali nierdzewnej AISI 316 500 × 650 mm / 19,7" × 25,6"	Pasuje do platform w rozmiarze BC
30676775	Szalka ze stali nierdzewnej AISI 316, grubość 2,0 mm, 600 × 800 mm / 23,6" × 31,5"	Pasuje do platform w rozmiarze CC
30676776	Szalka ze stali nierdzewnej AISI 316, grubość 2,5 mm, 600 × 800 mm / 23,6" × 31,5"	Pasuje do platform w rozmiarze CC

6 Możliwości montażowe

Wsporniki do montażu PBA436 na stabilnym urządzeniu. W razie konieczności wiercenia na platformie ważącej, należy wykonywać to zgodnie z poniższym wzorem.

UWAGA: Zacienione miejsca wskazują, gdzie wolno wiercić na platformie.

Wyniki pomiaru w [mm]

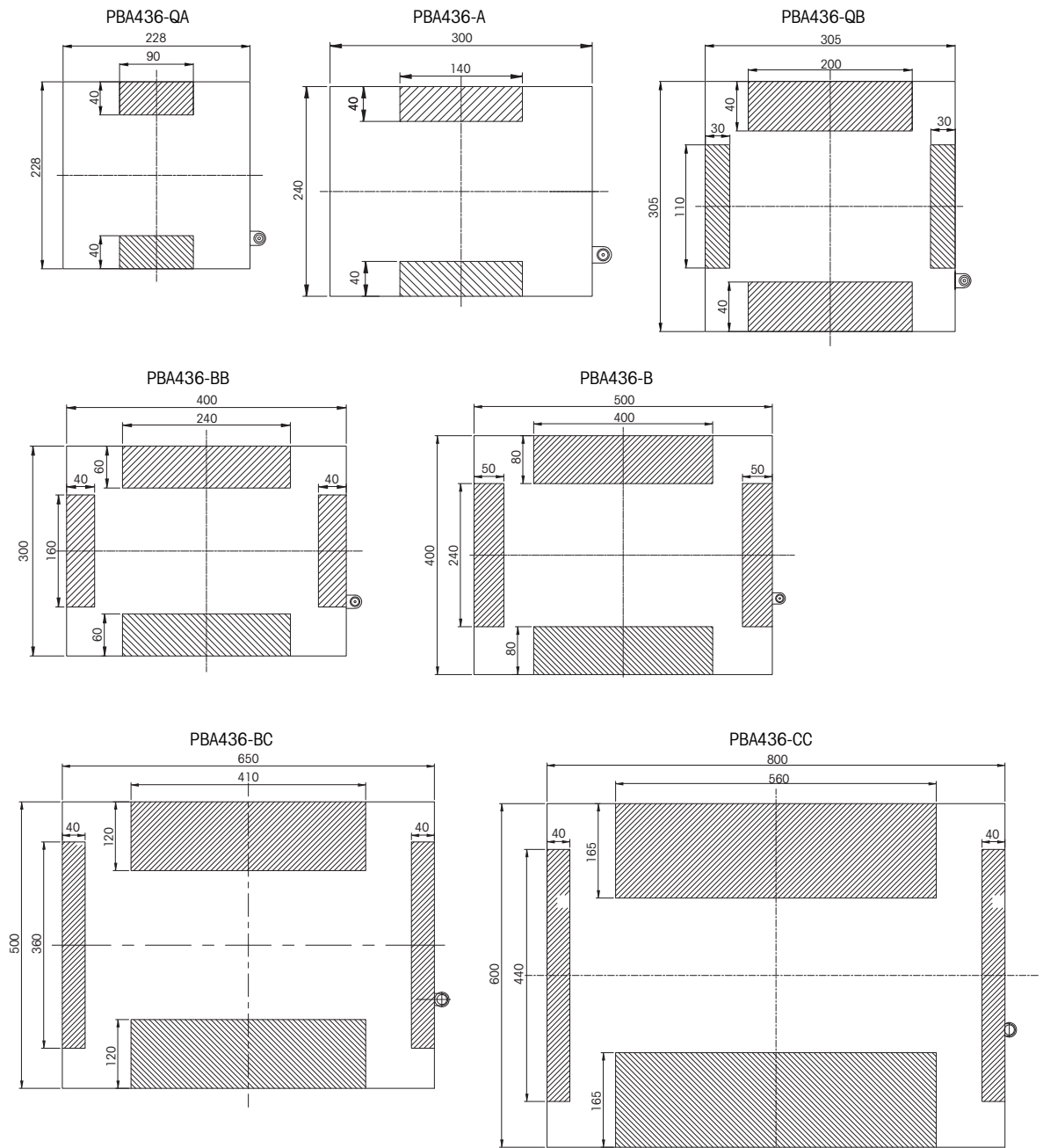

METTLER TOLEDO Service

Blahopřejeme k výběru kvality a přesnosti METTLER TOLEDO. Správné používání nového zařízení v souladu s touto příručkou a pravidelná kalibrace a údržba servisním týmem vyškoleným v našem podniku zajistí spolehlivou a přesnou činnost přístroje a ochrání vaši investici. Obráťte se na nás v záležitosti smlouvy o servisu přizpůsobené vašim potřebám a vašemu rozpočtu. Další informace jsou dostupné na www.mt.com/service.

Zde jsou některé důležité informace, které maximalizují výkon vaší investice:

- 1 **Registrujte svůj produkt:** Zveme vás k registraci vašeho produktu na www.mt.com/productregistration a budeme vám zasílat upozornění na zlepšení, aktualizace a důležitá sdělení týkající se vašeho produktu.
- 2 **V záležitostech servisu se obraťte na METTLER TOLEDO:** Hodnota měření je úměrná jeho přesnosti – váha, která je mimo specifikaci, může snížit kvalitu, snížit výnosy a zvýšit nutnou odpovědnost. Včasný servis prováděný firmou METTLER TOLEDO zajistí přesnost a optimalizuje dobu bezporuchového chodu a životnost zařízení.
 - ➔ **Instalace, konfigurace, integrace a školení:** Naši servisní zástupci jsou odborníci na vážicí zařízení školení ve výrobě. Zajistíme, aby vaše vážicí zařízení bylo připraveno pro produkci, a to nákladově efektivním způsobem a v časově přijatelném termínu, a osoby byly vyškoleny k dosažení úspěchu.
 - ➔ **Dokumentace výchozí kalibrace:** Prostředí instalace a požadavky aplikace jsou pro každou průmyslovou váhu jedinečné, a proto musí být její výkon testován a certifikován. Naše kalibrační servisy a certifikáty dokumentují přesnost, aby byla zajištěna kvalita produkce, a poskytují záznam o kvalitě výkonu systému.
 - ➔ **Periodická údržba kalibrace:** Smlouva o kalibračním servisu zajišťuje dodávání průběžných informací k vašemu procesu vážení a dokumentaci o shodě s požadavky. Nabízíme různé varianty servisních schémat, které jsou naplánovány tak, aby vyhovovaly vašim potřebám a byly přizpůsobeny vašemu rozpočtu.

1	Bezpečnostní pokyny	3
1.1	Použití v souladu s určením	3
1.2	Použití v rozporu s určením	3
1.3	Bezpečnostní opatření	3
2	Úvod	4
2.1	Sortiment	4
2.2	O této příručce	4
2.3	Další dokumenty.....	4
3	Instalace a činnost	5
3.1	Připojení váhové plošiny k váhovému terminálu	5
3.2	Vyrovnaní	6
3.3	Kontrola váhové plošiny	6
3.4	Ovládání váhové plošiny	7
3.5	Instalace, konfigurace, servis a opravy	7
4	Údržba	8
4.1	Poznámky k čištění.....	8
4.2	Likvidace	8
5	Technické údaje a hranice montáže	9
5.1	Maximální interval ověření váhy	9
5.2	Maximální povolené zatížení	9
5.3	Technické údaje tenzometrického snímače.....	10
5.4	Rozměry	10
5.5	Informace o kapacitě pro předběžné zatížení	11
	5.5.1 Tabulka předběžného zatížení v kg	12
	5.5.2 Tabulka předběžného zatížení v librách	13
5.6	Příslušenství.....	14
6	Montážní možnosti	15

1 Bezpečnostní pokyny

1.1 Použití v souladu s určením

PBA436 Váhové plošiny jsou součástí modulárního vážicího systému skládajícího se z váhového terminálu METTLER TOLEDO jako zobrazovací jednotky a nejméně jedné váhové plošiny.

- Váhovou plošinu používejte výhradně k vážení v souladu s touto příručkou.
- Váhová plošina je určena výhradně pro použití v interiéru.
- Všechny ostatní způsoby použití jsou považovány za použití v rozporu s určením.

Právní metrologie

- Pro použití v právní metrologii používejte jen schválené váhové plošiny.
- Při použití v právní metrologii je provádějící firma odpovědná za dodržování všech národních předpisů vztahujících se na váhy a míry.
- S dotazy souvisejícími s použitím v obchodních aplikacích s povinným ověřením se laskavě obraťte na servisní organizaci firmy METTLER TOLEDO.

1.2 Použití v rozporu s určením

- Nepoužívejte váhový terminál pro jiné operace než pro operace vážení.
- Do not use the weighing platform in another environment than specified in the --- MISSING LINK ---.
- Neprovádějte úpravy váhové plošiny.
- Nepoužívejte váhový terminál nad hranicemi jeho technických specifikací.
- Nepoužívejte váhovou plošinu ke skladování zboží.
- Vyvarujte se pádu zboží na váhovou plošinu.
- Nepoužívejte váhovou plošinu v nebezpečném prostředí.

1.3 Bezpečnostní opatření

- Váhovou plošinu může instalovat a udržovat jen personál vyškolený a kvalifikovaný firmou METTLER TOLEDO.
- Při přepravě a zdvihání těžkých zařízení buďte opatrní.
- Před instalací, servisem, čištěním a prováděním údržby vždy odpojte váhovou plošinu od napájení.
- Připojovací kabel nesmí být od váhového terminálu odpojován v době, kdy je zapnutý přívod energie.
- Před zapnutím napájení se přesvědčte, že váhová plošina dosáhla teploty místnosti.

2 Úvod

2.1 Sortiment

Tato příručka se zaměřuje na řadu PBA436.

Řada PBA436 obsahuje výběr váhových plošin, které splňují vaše požadavky. Podléhá schválení a obsahuje různé velikosti a kapacity

Typ	Materiál úložné desky	Materiál rámu váhy	Konstrukce tenzometrického snímače	Stupeň krytí IP	Schválení pro nebezpečné prostředí
PBA436	Korozivzdorná ocel AISI304	Korozivzdorná ocel AISI304	Hliník, opláštěný	Suché prostředí, IP65	-

2.2 O této příručce



Tato příručka obsahuje veškeré informace pro obsluhu výrobku.

- Před použitím si příručku pečlivě přečtěte.
- Uchovejte ji pro budoucí použití.
- Předajte ji budoucímu vlastníkovi nebo uživateli výrobku.

2.3 Další dokumenty

Kromě této tištěné příručky si můžete na ► www.mt.com stáhnout následující dokumenty:

- Brožura
- Informace o instalaci (pro vyškolený personál pod kontrolou provozující společnosti)
- Typové schvalovací dokumenty

Certifikáty ke stažení

Certifikáty pro USA a Kanadu lze stáhnout na adrese

► <https://www.mt.com/us/en/home/search/compliance.html/compliance/>.

3 Instalace a činnost

3.1 Připojení váhové plošiny k váhovému terminálu

PBA436 váhových plošin jsou navrženy pro použití s analogovými váhovými terminály METTLER TOLEDO.

- 1 Kabel váhové plošiny zaveďte přes kabelovou průchodku do váhového terminálu.
- 2 Připojte kabel váhové plošiny ke svorkovnici váhového terminálu podle následující tabulky.

Signál	Barva vodičů	Konektor
SIG+	Bílý	AČE SE ŠESTIVODIČOVÝM Z TENZOMETRICKÝ SNÍMAČ NEBO SPOJOVACÍ ε
SIG-	Červený	
EXC+	Zelený	
EXC-	Černý	
SEN+	Modrý	
SEN-	Hnědý	



VAROVÁNÍ

Stínění kabelu musí být uzemněno.

3.2 Vyrovnání

Jen váhová plošina, která je přesně vyrovnána do vodorovné roviny může dodávat přesné výsledky vážení. Váhová plošina musí být vyrovnána během počáteční instalace a při každé změně umístění.

- 1 Otáčejte stavitelnou patkou váhové plošiny, až hladina alkoholu v indikátoru nivelity bude ve vnitřním kruhu.
- 2 Utáhněte pojistné matice stavitelné patky.

👉 **Naskenujte QR kód a podívejte se na video**

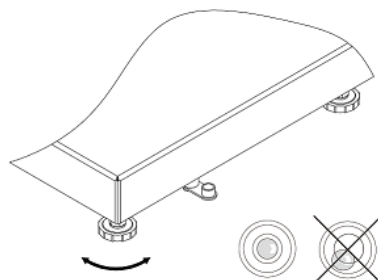

3.3 Kontrola váhové plošiny

Kontrola funkce

- 1 Přesvědčte se, že je váhová plošina připojena k váhovému terminálu a že je váhový terminál zapnutý.
- 2 Přesvědčte se, že je váhová plošina nezatížená a na displeji váhového terminálu se zobrazuje hodnota 0.
- 3 Uložte zátěž na váhovou plošinu. Na váhovém terminálu se musí zobrazit hodnota odlišná od 0.
- 4 Sejměte zátěž z váhové plošiny. Váhový terminál se musí vrátit na 0.

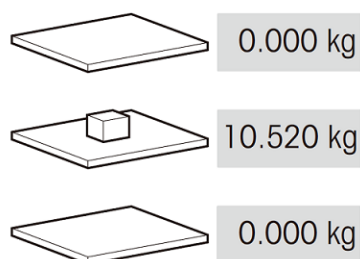

Ověřovací test

Informace o ověřovacím testu najdete v příručce uživatele pro připojený váhový terminál. Jestliže je ověřovací pečef porušena, není nadále ověření platné.

3.4 Ovládání váhové plošiny

For best weighing results, observe the following:

- Ujistěte se, že je nakládací deska správně umístěna.

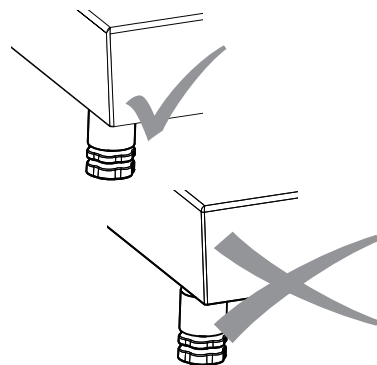

- K dosažení nejlepších výsledků vážení pokládejte vážený vzorek na váhovou plošinu vždy na stejné místo.

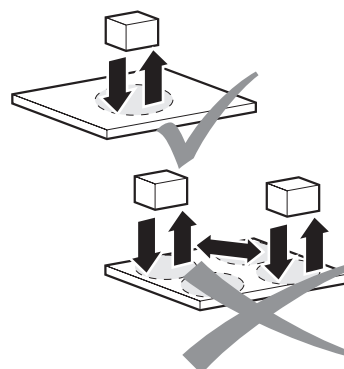

- Zabraňte působení abrazivních materiálů a materiálů způsobujících zvýšené opotřebení.

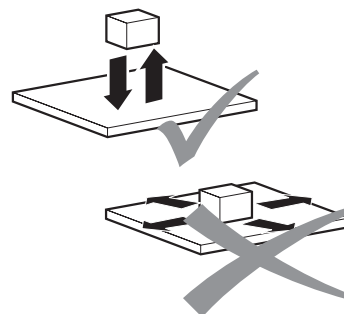

- Zabraňte pádu zátěže, úderům a bočním nárazům.

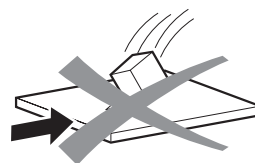

3.5 Instalace, konfigurace, servis a opravy

Za účelem instalace, konfigurace, servisu a oprav váhových plošin povolte servis firmy METTLER TOLEDO.

4 Údržba

4.1 Poznámky k čištění

Poznámka

Hrozí poškození váhové plošiny v důsledku použití nesprávných čisticích prostředků.

- Používejte výhradně dezinfekční a čisticí prostředky podle pokynů výrobce.
- Nepoužívejte vysoce kyselé, vysoce alkalické nebo vysoce chlorované prostředky. Vyvarujte se použití substancí s vysokou nebo nízkou hodnotou pH, protože jinak existuje zvýšené nebezpečí působení koroze.
- Nepoužívejte vysokotlaké čističe.

Postup čištění

- Sejměte úložnou desku a odstraňte veškeré nečistoty a cizí látky, které pod ní mohou být shromážděny.
- Nepoužívejte k tomu žádné tvrdé předměty.
- Nerozebírejte váhovou plošinu.
- Váhovou plošinu čistěte stříkající vodou (5 l/min), a pokud je to nutné, jemným mycím prostředkem. Veškeré zbytky mycího prostředku odstraňte opláchnutím čistou vodou.
- Aby se prodloužila životnost tenzometrického snímače, osušte jej ihned po čištění měkkou utěrkou nevolňující vlákna.



4.2 Likvidace

Podle evropské směrnice 2012/19/EU o elektrickém a elektronickém odpadu (WEEE - Waste Electrical and Electronic Equipment) nesmí být tento přístroj likvidován jako domácí odpad. Toto pravidlo se na základě místních předpisů uplatňuje také v zemích, které nejsou členskými státy EU.

Toto zařízení prosím likvidujte v souladu s platnými místními předpisy v zařízeních pro odběr elektrických a elektronických zařízení. V případě dotazů se prosím obraťte na příslušný úřad nebo na distributora, od kterého jste si toto zařízení pořídili. Pokud by toto zařízení bylo postoupeno jiným osobám, je třeba je též informovat o obsahu tohoto pokynu.



5 Technické údaje a hranice montáže

5.1 Maximální interval ověření váhy

Max. interval ověření váhy [e] / OIML	Kapacita							
	3 kg	6 kg	15 kg	30 kg	60 kg	150 kg	300 kg	600 kg
2 x 3000e MR	-	3 / 0.001	6 / 0.002	15 / 0.005	30 / 0.01	60 / 0.02	150 / 0.05	300 / 0.1
Max / e [kg]		6 / 0.002	15 / 0.005	30 / 0.01	60 / 0.02	150 / 0.05	300 / 0.1	600 / 0.2
1 x 3000e Max / e [kg]	3 / 0.001	6 / 0.002	15 / 0.005	30 / 0.01	60 / 0.02	150 / 0.05	300 / 0.1	600 / 0.2

Max. interval ověření váhy [d] / NTEP	Kapacita							
	5 lb	10 lb	25 lb	50 lb	100 lb	250 lb	500 lb	1000 lb
1 x 5000d Max / d [lb]	5 / 0.001	10 / 0.002	25 / 0.005	50 / 0.01	100 / 0.02	250 / 0.05	500 / 0.1	1000 / 0.2

Max. interval ověření váhy [e] / OIML	Kapacita							
	3 kg	6 kg	12 kg	30 kg	60 kg	120 kg	300 kg	-
1 x 6000e* Max / e [kg]	3 / 0.0005	6 / 0.001	12 / 0.002	30 / 0.005	60 / 0.01	120 / 0.02	300 / 0.05	-

*: pouze pro oblast acifické části Asie

5.2 Maximální povolené zatížení

Všechny váhové plošiny jsou vybaveny ochranou proti přetížení. Díky robustní konstrukci váhy můžete příležitostně překročit jmenovitou kapacitu plošiny bez poškození. Maximální bezpečná statická zátěž nesmí být nikdy překročena.

- Dodržujte následující hranice činnosti.

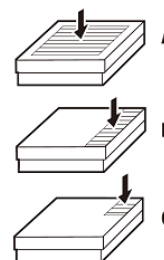

Model	A - Centrální zatížení	B- Boční zatížení	C- Rohové zatížení
PBA436-QA	40 kg / 80 lb	30 kg / 60 lb	15 kg / 30 lb
PBA436-A	40 kg / 80 lb	30 kg / 60 lb	15 kg / 30 lb
PBA436-QB	100 kg / 200 lb	70 kg / 140 lb	35 kg / 70 lb
PBA436-BB	100 kg / 200 lb	70 kg / 140 lb	35 kg / 70 lb
PBA436-B	200 kg / 400 lb	140 kg / 280 lb	75 kg / 150 lb
PBA436-BC	400 kg / 800 lb	300 kg / 600 lb	150 kg / 300 lb
PBA436-CC	700 kg / 1400 lb	400 kg / 800 lb	200 kg / 400 lb



VAROVÁNÍ

Vyvarujte se padání a nárazů zátěže stejně jako bočních nárazů.

5.3 Technické údaje tenzometrického snímače

Jmenovitý výstup	mV/V	2 ± 0,2
Vstupní odpor	Ω	415 ± 15
Výstupní odpor	Ω	350 ± 3
Doporučené napětí	V (DC / AC)	10
Max. vybuzené napětí	V (DC / AC)	15
Schválení	-	OIML
Plášť kabelu	-	Polyuretan
Stupeň krytí IP	-	IP65

5.4 Rozměry

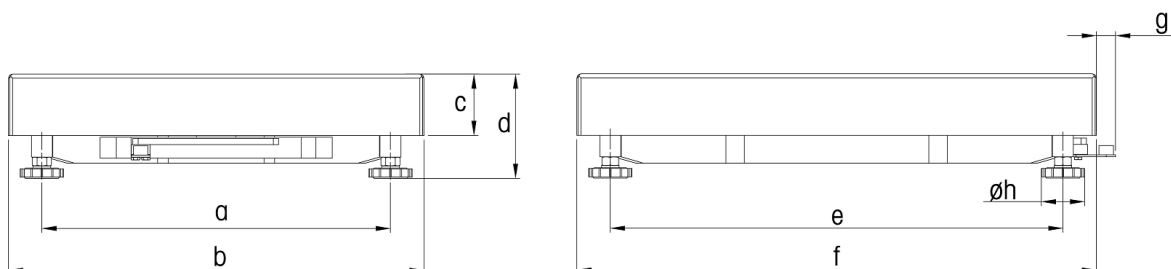

Rozměry		a	b	c	d *	e	f	g	h
PBA436-QA	mm	163	228	56	85,6	163	228	21	42
	palce	6,42	8,98	2,20	3,37	6,42	8,98	0,83	1,65
PBA436-A	mm	175	240	56	85,6	235	300	21	42
	palce	6,89	9,45	2,20	3,37	9,25	11,81	0,83	1,65
PBA436-QB	mm	240	305	57	96,6	253	305	18	42
	palce	9,45	12,01	2,24	3,80	9,96	12,01	0,71	1,65
PBA436-BB	mm	235	300	57	96,9	335	400	18	42
	palce	9,25	11,81	2,24	3,80	13,19	15,75	0,71	1,65
PBA436-B	mm	335	400	59	100,1	435	500	18	42
	palce	13,19	15,75	2,32	3,94	17,13	19,69	0,71	1,65
PBA436-BC	mm	437	500	73	110,8	584	650	17	42
	palce	17,20	19,69	2,87	4,36	22,99	25,59	0,67	1,65
PBA436-CC	mm	503	600	85	132,0	724	800	18	42
	palce	19,80	23,62	3,35	5,19	28,5	31,50	0,71	1,65

* : 1) d= min. výška plošiny. Nastavitelné patky váhy umožňují zvětšit výšku plošiny o max. 10 mm / 0.39".
2) Při použití volitelné hygienické soupravy se výška plošiny (d) zvětší o 12 mm / 0.47".

5.5 Informace o kapacitě pro předběžné zatížení

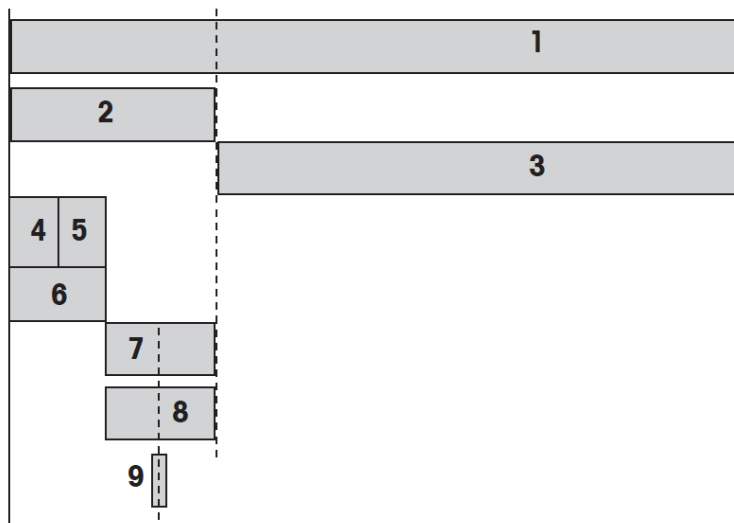

1	Max. rozsah zatížení tenzometrického snímače (E_{max})
2	Max. předběžné zatížení = Max. rozsah zatížení 1 – Max. zatížení 3
3	Maximální zátěž = Max. rozsah zatížení 1 – Max. předběžné zatížení 2
4	Předběžné zatížení horní části
5	Vážicí miska pro předběžné zatížení
6	Předběžné zatížení při expedici z výrobního závodu = Předběžné zatížení horní části 4 + Vážicí miska pro předběžné zatížení 5
7	Mechanická rezerva pro předběžné zatížení = Max. předběžné zatížení 2 – Předběžné zatížení při expedici z výrobního závodu 6
8	Lze nastavit rozsah nastavení nuly (zapnutí). Rozsah nastavení nuly musí ležet v rámci maximálního předběžného zatížení. Rozsah nastavení nuly může činit max. 18 % maximálního zatížení.
9	Rozsah nastavení nuly ± 2 % max. zatížení

5.5.1 Tabulka předběžného zatížení v kg

Typ	Rozměry [mm]	Max. zatížení (3)	Předběžné zatížení horní části (4)	Vážicí miska pro předběžné zatížení (5)	Předběžné zatížení při expedici z výrobního závodu (6)	Mechanická rezerva pro předběžné zatížení (7)	Rozsah nastavení nuly (8)	Max. rozsah zatížení (1)
PBA436-QA3	228x228	3	1,04	0,95	1,99	6,01	0,54	11
PBA436-QA6	228x228	6	1,04	0,95	1,99	3,01	1,08	11
PBA436-A3	240x300	3	1,49	1,23	2,72	5,28	0,54	11
PBA436-A6	240x300	6	1,49	1,23	2,72	2,28	1,08	11
PBA436-A15	240x300	15	1,49	1,23	2,72	4,28	2,70	22
PBA436-QB15	305x305	15	1,70	1,51	3,21	3,79	2,70	22
PBA436-QB30	305x305	30	1,70	1,51	3,21	16,79	5,40	50
PBA436-QB60	305x305	60	1,70	1,51	3,21	36,79	10,80	100
PBA436-BB30	300x400	30	2,08	1,86	3,94	16,06	5,40	50
PBA436-BB60	300x400	60	2,08	1,86	3,94	36,06	10,80	100
PBA436-B30	400x500	30	3,45	2,85	6,3	63,70	5,40	100
PBA436-B60	400x500	60	3,45	2,85	6,3	33,70	10,80	100
PBA436-B150	400x500	150	3,45	2,85	6,3	43,70	27,00	200
PBA436-BC60	500x650	60	7,10	5,80	12,9	27,10	10,80	100
PBA436-BC150	500x650	150	7,10	5,80	12,9	87,10	27,00	250
PBA436-BC300	500x650	300	7,10	5,80	12,9	187,10	54,00	500
PBA436-CC60	600x800	60	9,40	11,00	20,4	19,60	10,80	100
PBA436-CC150	600x800	150	9,40	11,00	20,4	79,60	27,00	250
PBA436-CC300	600x800	300	9,40	11,00	20,4	179,60	54,00	500
PBA436-CC600	600x800	600	11,54	14,10	25,64	124,36	108,00	750

5.5.2 Tabulka předběžného zatížení v librách

Typ	Rozměry [palce]	Max. zatížení (3)	Předběžné zatížení horní části (4)	Vážící miska pro předběžné zatížení (5)	Předběžné zatížení při expedici z výrobního závodu (6)	Mechanická rezerva pro předběžné zatížení (7)	Rozsah nastavení nuly (8)	Max. rozsah zatížení (1)
PBA436-QA6	9x9	10	2,29	2,09	4,39	9,86	1,8	24
PBA436-A6	9,5x11,8	10	3,28	2,71	6,00	8,25	1,8	24
PBA436-A15	9,5x11,8	25	3,28	2,71	6,00	17,51	4,5	49
PBA436-QB15	12x12	25	3,75	3,33	7,08	16,42	4,5	49
PBA436-QB30	12x12	50	3,75	3,33	7,08	53,15	9,0	110
PBA436-QB60	12x12	100	3,75	3,33	7,08	113,39	18,0	220
PBA436-BB30	11,8x15,7	50	4,59	4,10	8,69	51,54	9,0	110
PBA436-BB60	11,8x15,7	100	4,59	4,10	8,69	111,78	18,0	220
PBA436-B30	15,7x19,7	50	7,61	6,28	13,89	156,57	9,0	220
PBA436-B60	15,7x19,7	100	7,61	6,28	13,89	106,57	18,0	220
PBA436-B150	15,7x19,7	250	7,61	6,28	13,89	177,04	45,0	441
PBA436-BC60	19,7x25,6	100	15,65	12,79	28,44	92,02	18,0	220
PBA436-BC150	19,7x25,6	250	15,65	12,79	28,44	272,72	45,0	551
PBA436-BC300	19,7x25,6	500	15,65	12,79	28,44	573,87	90,0	1102
PBA436-CC60	23,6x29,5	100	20,72	24,25	44,97	75,49	18,0	220
PBA436-CC150	23,6x29,5	250	20,72	24,25	44,97	256,18	45,0	551
PBA436-CC300	23,6x29,5	500	20,72	24,25	44,97	557,34	90,0	1102
PBA436-CC600	23,6x29,5	1000	25,44	31,09	56,53	596,94	180,0	1653

5.6 Příslušenství

Sloup

Obj. č.	Označení	Popis
72229393	Otevřený sloup 120 mm / 4.7"	Vhodný pro všechny plošiny velikosti
72198702	Otevřený sloup 330 mm / 13"	Vhodný pro všechny plošiny velikosti
72198703	Otevřený sloup 660 mm / 26"	Vhodný pro všechny plošiny velikosti
72198704	Otevřený sloup 900 mm / 35.4"	Vhodný pro všechny plošiny větší než rozměr A

Vozík z korozivzdorné oceli

Obj. č.	Označení	Popis
72225939	Vozík z korozivzdorné oceli BC	Vhodný pro všechny plošiny velikosti BC
72225940	Vozík z korozivzdorné oceli CC	Vhodný pro všechny plošiny velikosti CC

Válečková dráha

Obj. č.	Označení	Popis
30253326	Válečková dráha 400 × 500 mm / 15.7" × 19.7" korozivzdorná ocel	Vhodná pro plošiny velikosti B. Doprava na krátkou stranu plošiny
30253328	Válečková dráha 500 × 650 mm / 19.7" × 25.6" korozivzdorná ocel	Vhodná pro plošiny velikosti BC. Doprava na krátkou stranu plošiny
30253330	Válečková dráha 600 × 800 mm / 23.6" × 31.5" korozivzdorná ocel	Vhodná pro plošiny velikosti CC. Doprava na krátkou stranu plošiny
30253327	Válečková dráha 400 × 500 mm / 15.7" × 19.7" korozivzdorná ocel	Vhodná pro plošiny velikosti B. Doprava na dlouhou stranu plošiny
30253329	Válečková dráha 500 × 650 mm / 19.7" × 25.6" korozivzdorná ocel	Vhodná pro plošiny velikosti BC. Doprava na dlouhou stranu plošiny
30253331	Válečková dráha 600 × 800 mm / 23.6" × 31.5" korozivzdorná ocel	Vhodná pro plošiny velikosti CC. Doprava na dlouhou stranu plošiny

Přední montážní konzole

Obj. č.	Označení	Popis
22021062	Přední montážní konzole	Vhodná pro přední montáž ICS4_9

Tác z korozivzdorné oceli

Obj. č.	Označení	Popis
30676769	Tác z korozivzdorné oceli AISI 316 240 × 300 mm / 9.5" x 11.8"	Vhodný pro všechny plošiny velikosti A
30676770	Tác z korozivzdorné oceli AISI 316 300 × 400 mm / 11.8" x 15.7"	Vhodný pro všechny plošiny velikosti BB
30676771	Tác z korozivzdorné oceli AISI 316 400 × 500 mm / 15.7" x 19.7"	Vhodná pro plošiny velikosti B
30676772	Tác z korozivzdorné oceli AISI 316 228 × 228 mm / 9" x 9"	Vhodný pro všechny plošiny velikosti QA
30676773	Tác z korozivzdorné oceli AISI 316 305 × 305 mm / 12" x 12"	Vhodný pro všechny plošiny velikosti QB
30676774	Tác z korozivzdorné oceli AISI 316 500 × 650 mm / 19.7" x 25.6"	Vhodný pro všechny plošiny velikosti BC
30676775	Tác z korozivzdorné oceli AISI 316, tloušťka 2,0 mm, 600 x 800 mm / 23.6" x 31.5"	Vhodný pro všechny plošiny velikosti CC
30676776	Tác z korozivzdorné oceli AISI 316, tloušťka 2,5 mm, 600 x 800 mm / 23.6" x 31.5"	Vhodný pro všechny plošiny velikosti CC

6 Montážní možnosti

PBA436 Je určen k montáži na stabilní zařízení. Pokud je nutné vyvrtat otvory do váhové plošiny, řiďte se obrazy uvedenými níže.

POZNÁMKA: Ve šrafovaných plochách je přípustné vyvrtat otvory do váhové plošiny.

Measured in [mm]

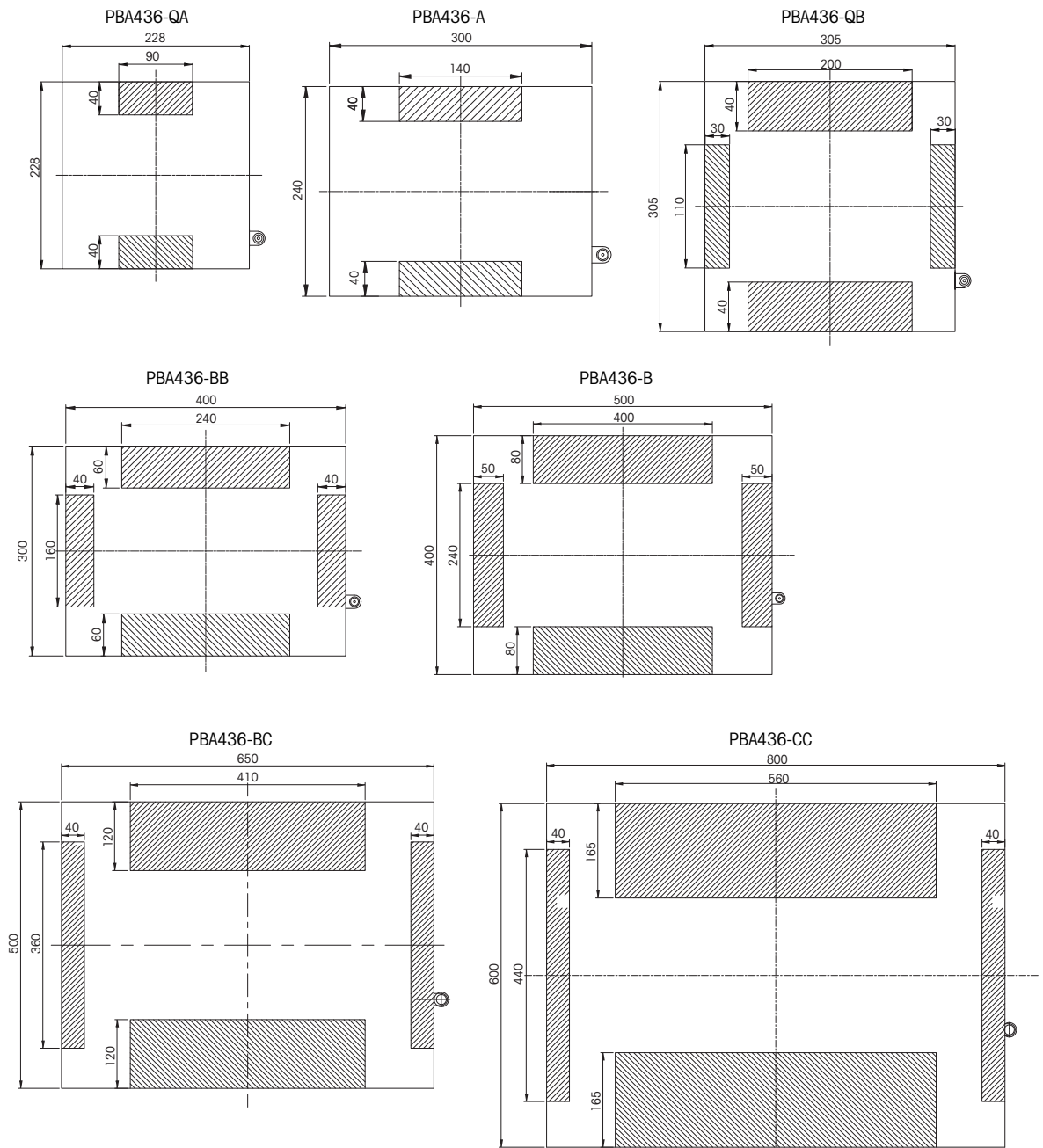

METTLER TOLEDO Service

Gratulálunk, hogy a METTLER TOLEDO névvel fémjelzett minőséget és pontosságot választotta. Ha a megvásárolt új berendezést a jelen felhasználói kézikönyvnek megfelelően rendeltetésszerűen használja, és képzett szerviz csapatunkkal rendszeresen elvégzeti a kalibrálást és karbantartást, akkor azzal biztosítja az eszköz pontos és megbízható működését, valamint beruházása védelmét. Személyre és költségvetésre szabott szervizelési megállapodáshoz vegye fel velünk a kapcsolatot. További információt itt talál ► www.mt.com/service.

Beruházásának értékét számos módon maximalizálhatja:

- 1 **Termékrejestráció:** Kérjük, regisztrálja termékét a www.mt.com/productregistration oldalon, hogy tájékozathassuk a termékére vonatkozó fejlesztésekről, frissítésekről és fontos információkról.
- 2 **Szervizeléshez lépjen kapcsolatba a METTLER TOLEDOVAL:** Egy mérés értéke egyenes arányban áll annak pontosságával: a specifikációtól eltérő mérleg a minőség és a nyereség rovására mehet, valamint a felolósseget is növeli. A METTLER TOLEDO által időben elvégzett szervizeléssel biztosítható a pontosság és optimalizálható a berendezés üzemideje és élettartama.
 - ➔ **Telepítés, konfigurálás, integrálás és képzés:** Szervizképviselőink üzemi képzettséggel rendelkező mérlegszakértők. Biztos lehet benne, mérőberendezései a sikerre képzett személyzet segítségével mindenkor költséghatékony módon állnak majd az Ön rendelkezésére.
 - ➔ **Eredeti kalibrálási dokumentáció:** A telepítési környezet és a felhasználási követelmények minden ipari mérleg esetében mások, ezért a működést ellenőrizni és tanúsítani kell. Kalibrálási szervizeink és tanúsítványaink a pontosság dokumentálásával biztosítják a termékminőséget és a kiváló minőségű működés-nyilvántartó rendszert.
 - ➔ **Időszakos kalibráló karbantartás:** Kalibrálási megállapodás biztosítja a mérési folyamatok és a követelményeknek való megfelelés dokumentálásának folyamatos megbízhatóságát. Többféle szervizcsomagunk közül biztosan megtalálja az igényeinek és költségvetésének megfelelő csomagot.

Tartalomjegyzék

1	Biztonsági utasítások	3
1.1	Rendeltetésszerű használat	3
1.2	Nem rendeltetésszerű használat	3
1.3	Biztonsági óvintézkedések	3
2	Bevezetés	4
2.1	Választék	4
2.2	A kézikönyvről	4
2.3	További dokumentumok	4
3	Telepítés és üzemeltetés	5
3.1	A mérőplatform csatlakoztatása a mérőterminálhoz	5
3.2	Szintezés	6
3.3	A mérőplatform ellenőrzése	6
3.4	A mérőplatform használata	7
3.5	Telepítés, konfigurálás, szervizelés és javítás	7
4	Karbantartás	8
4.1	Tisztítással kapcsolatos megjegyzések	8
4.2	Selejtezés	8
5	Műszaki adatok és működési határértékek	9
5.1	Maximális hitelesítési osztásértékek	9
5.2	Legnagyobb megengedett terhelés	9
5.3	Az erőmérő cella műszaki adatai	10
5.4	Méretetek.....	10
5.5	Információk az előterhelési képességről	11
5.5.1	Előterhelési táblázat kilogrammban	12
5.5.2	Előterhelési táblázat fontban	13
5.6	Tartozékok	14
6	Szerelési lehetőségek	15

1 Biztonsági utasítások

1.1 Rendeltetésszerű használat

A PBA436 mérőplatformok egy kijelzőként működő METTLER TOLEDO mérőterminálból és legalább egy mérőplatformból álló moduláris mérőrendszer részei.

- A mérőplatformot csak a kézikönyvvel összhangban álló méréshez szabad használni.
- A mérőplatformot beltéri használatra tervezték.
- Bármilyen más használat nem rendeltetésszerű használatnak minősül.

Törvényes metrológia

- Törvényes metrológiai alkalmazáshoz kizárólag jóváhagyott mérőplatformok használhatók.
- Törvényes metrológia keretében történő alkalmazáskor az üzemeltető felel a súlyokra és mérésekre vonatkozó nemzeti előírások betartásáért.
- A kereskedelemben történő használatkal kapcsolatos kérdéseivel kérjük, forduljon a METTLER TOLEDO szervizhálózatához.

1.2 Nem rendeltetésszerű használat

- A mérőterminált mérésen kívül másra ne használja.
- A mérőplatformot ne használja a --- MISSING LINK --- fejezetben meghatározottól eltérő környezetben.
- A mérőplatformon ne hajtson végre módosításokat.
- A mérőterminált ne használja a műszaki leírásban megadott határértékeken túl.
- Ne használja a mérőplatformot tárolásra.
- Kerülje az áruknak a mérőplatformra való ráesését.
- Ne használja a mérőplatformot veszélyes környezetben.

1.3 Biztonsági óvintézkedések

- A mérőplatform telepítését és karbantartását kizárólag a METTLER TOLEDO által képzett és minősített személyzet végezheti.
- Nehéz berendezések szállításakor és emeléskor óvatossággal járjon el.
- Telepítés, szervizelés, tisztítás és karbantartás előtt a mérőplatformot mindig csatlakoztassa le az áramforrásról.
- A csatlakozókábel nem húzható ki a mérőterminálból, ha az feszültség alatt van.
- A tápfeszültség bekapcsolása előtt hagyja, hogy a mérőplatform elérje a szobahőmérsékletet.

2 Bevezetés

2.1 Választék

A jelen kézikönyv a PBA436 terméksorozatra vonatkozik.

A PBA436 sorozat az Ön igényeihez igazodó, különböző mérőplatformokat kínál. Jóváhagyásra alkalmas, valamint különböző méretekben és kapacitással érhető el

Típus	Mérőtálca anyaga	Mérlegkeret anyaga	Erőmérő cella kialakítása	Környezeti IP-védelem	Veszélyességi jóváhagyás
PBA436	Rozsdamentes acél AISI304	Rozsdamentes acél AISI304	Alumínium; tokozott	Száraz, IP65	-

2.2 A kézikönyvről



A termék kezelője számára szükséges valamennyi információt tartalmazza.

- Használat előtt figyelmesen olvassa el a kézikönyvet.
- Jövőbeli felhasználás céljából őrizze meg a kézikönyvet.
- Adja tovább a kézikönyvet a termék jövőbeli tulajdonosának vagy használójának.

2.3 További dokumentumok

A kézikönyv mellett az alábbi dokumentumok tölthetők le a ► www.mt.com oldalról:

- Prospektus
- Telepítési információk (szakképzett személyzet számára a felhasználó cég irányítása mellett)
- Típus-jóváhagyási dokumentumok

Tanúsítvány letöltése

Az egyesült államokbeli és kanadai tanúsítványok innen tölthetők le:

► <https://www.mt.com/us/en/home/search/compliance.html/compliance/>.

3 Telepítés és üzemeltetés

3.1 A mérőplatform csatlakoztatása a mérőterminálhoz

A PBA436 mérőplatformok analóg METTLER TOLEDO mérőterminálokkal együtt használandók.

- 1 A mérőplatform kábelét a kábel tömszelencén keresztül illessze bele a mérőterminálba.
- 2 A mérőterminál kábelét a következő táblázat szerint csatlakoztassa a mérőterminál sorkapcsához.

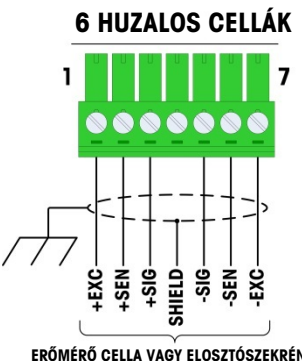
Jel	Huzal színe	Csatlakozó
SIG+	Fehér	
SIG-	Piros	
EXC+	Zöld	
EXC-	Fekete	
SEN+	Kék	
SEN-	Barna	



FIGYELMEZTETÉS

A kábelvezető karmantyút földelni kell.

3.2 Szintezés

Kizárólag a pontosan vízszintes helyzetbe állított mérőplatform nyújt pontos mérési eredményeket. A mérőplatformot a kezdeti telepítés, valamint minden egyes helyváltoztatás alkalmával szintbe kell állítani.

- 1 Forgassa a mérőplatform állítható lábát addig, amíg a vízszintmérő jelölőbuborékja a belső körön belülré nem kerül.
- 2 Húzza szorosra az állítható láb záróanyágát.

👉 **A videó megnézéséhez olvassa be a QR-kód**

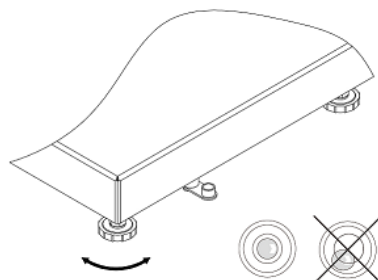

3.3 A mérőplatform ellenőrzése

Funkcionális ellenőrzés

- 1 Győződjön meg arról, hogy a mérőplatform csatlakoztatva van a mérőterminálhoz és a mérőterminál legyen bekapcsolt állapotban.
- 2 Győződjön meg róla, hogy a mérőplatformon nincs súly, és a mérőterminál kijelzője 0-t mutat.
- 3 A mérőplatform terhelése. A mérőterminálnak 0-tól eltérő értéket kell mutatnia.
- 4 A mérőplatform terhelésének megszüntetése. A mérőterminálnak vissza kell térnie 0 állásba.

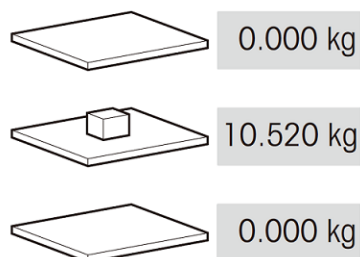

Ellenőrző teszt

Az ellenőrző tesztet lásd a csatlakoztatott mérőterminál felhasználói kézikönyvében. Törött hitelesítési plomba esetén a hitelesítés többé nem érvényes.

3.4 A mérőplatform használata

A legjobb mérési eredmények érdekében tartsa be az alábbiakat:

- Győződjön meg arról, hogy a teherlap megfelelően van felhelyezve.

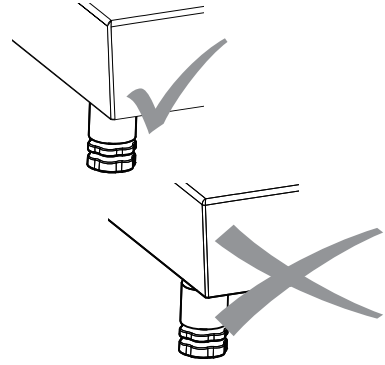

- A lehető legjobb mérési eredmények elérése érdekében mindig ugyanarra a helyre tegye a mért mintát a mérőplatformon.

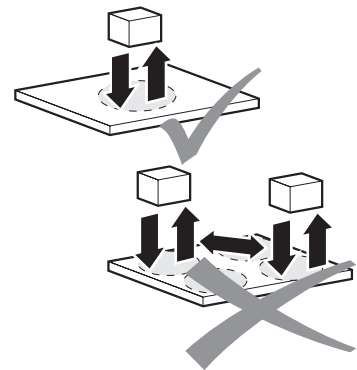

- Kerülje a kopást és elhasználódást okozó tevékenységeket.

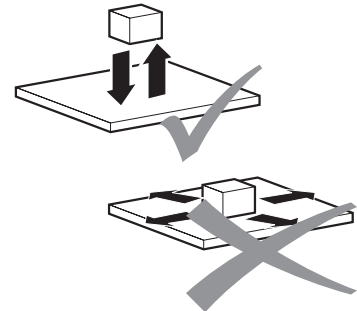

- Kerülni kell a terhek rázuhanását, az ütéseket és az oldalirányú erőhatásokat.

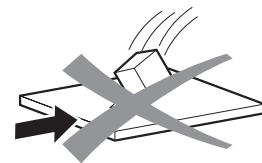

3.5 Telepítés, konfigurálás, szervizelés és javítás

A mérőplatformok telepítésével, konfigurálásával, szervizelésével és javításával kapcsolatban hívja a METTLER TOLEDO szervizét.

4 Karbantartás

4.1 Tisztítással kapcsolatos megjegyzések

Jegyezd

A mérőplatform károsodása tisztítószer helytelen használata miatt.

- Csak a gyártó utasításainak megfelelő tisztító- és fertőtlenítőszeret használjon.
- Ne használjon erősen savas, lúgos vagy klórozott szereket. Kerülje a magas vagy alacsony pH-értékű anyagokat, ellenkező esetben fennáll a korrózió veszélye.
- Ne használjon magasnyomású tisztítót.

Tisztítási folyamat

- Vegye le a mérőálcát és távolítsa el az alatta esetlegesen összegyűlt szennyeződéseket és idegen anyagokat.
- Ezt ne kemény anyaggal végezze.
- Ne szerelje szét a mérőplatformot.
- A mérőplatform tisztítását vízfürösköléssel (5 l/perc) és, ha szükséges, áztatott puha szövettel végezze. Tiszta vízzel öblítse le az esetlegesen visszamaradó mosószert.
- Az erőmérő cella élettartamának megnövelése érdekében puha, nem bolyhosodó szövettel törölje szárazra közvetlenül a tisztítás után.



4.2 Selejtezés

In conformance with the European Directive 2012/19/EU on Waste Electrical and Electronic Equipment (WEEE) this device may not be disposed of in domestic waste. This also applies to countries outside the EU, per their specific requirements.

Please dispose of this product in accordance with local regulations at the collecting point specified for electrical and electronic equipment. If you have any questions, please contact the responsible authority or the distributor from which you purchased this device. Should this device be passed on to other parties, the content of this regulation must also be related.



5 Műszaki adatok és működési határértékek

5.1 Maximális hitelesítési osztásértékek

Maximális hitelesítési osztásértékek [e] / OIML	Kapacitás							
	3 kg	6 kg	15 kg	30 kg	60 kg	150 kg	300 kg	600 kg
2 x 3000e MR	-	3 / 0.001	6 / 0.002	15 / 0.005	30 / 0.01	60 / 0.02	150 / 0.05	300 / 0.1
Max / e [kg]		6 / 0.002	15 / 0.005	30 / 0.01	60 / 0.02	150 / 0.05	300 / 0.1	600 / 0.2
1 x 3000e Max / e [kg]	3 / 0.001	6 / 0.002	15 / 0.005	30 / 0.01	60 / 0.02	150 / 0.05	300 / 0.1	600 / 0.2

Maximális hitelesítési osztásértékek [d] / NTEP	Kapacitás							
	5 lb	10 lb	25 lb	50 lb	100 lb	250 lb	500 lb	1000 lb
1 x 5000d Max / d [lb]	5 / 0.001	10 / 0.002	25 / 0.005	50 / 0.01	100 / 0.02	250 / 0.05	500 / 0.1	1000 / 0.2

Maximális hitelesítési osztásértékek [e] / OIML	Kapacitás							
	3 kg	6 kg	12 kg	30 kg	60 kg	120 kg	300 kg	-
1 x 6000e* Max / e [kg]	3 / 0.0005	6 / 0.001	12 / 0.002	30 / 0.005	60 / 0.01	120 / 0.02	300 / 0.05	-

*: csak Ázsia-csendes-óceáni térség számára

5.2 Legnagyobb megengedett terhelés

Valamennyi mérőplatform rendelkezik túlterhelés elleni védelemmel. A mérleg masszív kialakításának köszönhetően a névleges kapacitás alkalmanként túlléphető a platform károsodása nélkül. A legnagyobb statikus terhelést nem szabad túllépni.

- Tartsa be az alábbi üzemeltetési határértékeket.

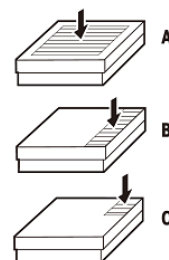

Modell	A - középső terhelés	B - oldalsó terhelés	C - sarokterhelés
PBA436-QA	40 kg / 80 lb	30 kg / 60 lb	15 kg / 30 lb
PBA436-A	40 kg / 80 lb	30 kg / 60 lb	15 kg / 30 lb
PBA436-QB	100 kg / 200 lb	70 kg / 140 lb	35 kg / 70 lb
PBA436-BB	100 kg / 200 lb	70 kg / 140 lb	35 kg / 70 lb
PBA436-B	200 kg / 400 lb	140 kg / 280 lb	75 kg / 150 lb
PBA436-BC	400 kg / 800 lb	300 kg / 600 lb	150 kg / 300 lb
PBA436-CC	700 kg / 1400 lb	400 kg / 800 lb	200 kg / 400 lb



FIGYELMEZTETÉS

Kerülje a leeső terheket, ütőszerű terhelést valamint az oldalütéseket.

5.3 Az erőmérő cella műszaki adatai

Névleges kimenet	mV/V	2 ± 0,2
Bemeneti ellenállás	Ω	415 ± 15
Kimeneti ellenállás	Ω	350 ± 3
Ajánlott feszültség	V (DC / AC)	10
Maximális gerjesztett feszültség	V (DC / AC)	15
Jóváhagyás	-	OIML
Kábelköpeny	-	Poliuretán
IP névleges értéke	-	IP65

5.4 Méretek

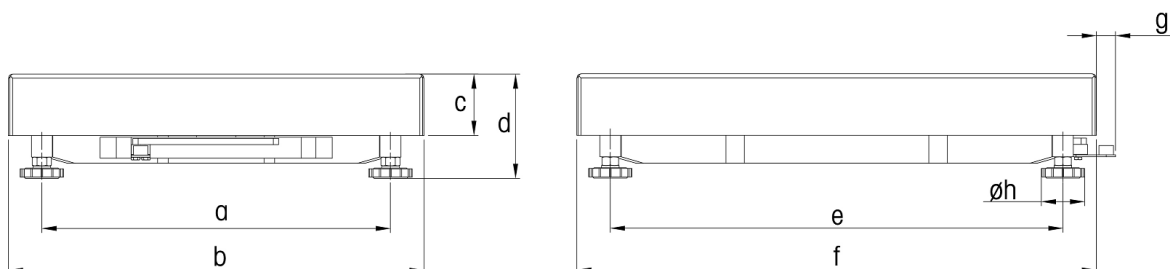

Méretek		a	b	c	d*	e	f	g	h
PBA436-QA	mm	163	228	56	85,6	163	228	21	42
	hüvelyk	6,42	8,98	2,20	3,37	6,42	8,98	0,83	1,65
PBA436-A	mm	175	240	56	85,6	235	300	21	42
	hüvelyk	6,89	9,45	2,20	3,37	9,25	11,81	0,83	1,65
PBA436-QB	mm	240	305	57	96,6	253	305	18	42
	hüvelyk	9,45	12,01	2,24	3,80	9,96	12,01	0,71	1,65
PBA436-BB	mm	235	300	57	96,9	335	400	18	42
	hüvelyk	9,25	11,81	2,24	3,80	13,19	15,75	0,71	1,65
PBA436-B	mm	335	400	59	100,1	435	500	18	42
	hüvelyk	13,19	15,75	2,32	3,94	17,13	19,69	0,71	1,65
PBA436-BC	mm	437	500	73	110,8	584	650	17	42
	hüvelyk	17,20	19,69	2,87	4,36	22,99	25,59	0,67	1,65
PBA436-CC	mm	503	600	85	132,0	724	800	18	42
	hüvelyk	19,80	23,62	3,35	5,19	28,5	31,50	0,71	1,65

* : 1) d= minimális platformmagasság. A mérleg állítható tartóházaival a platformmagasság legfeljebb 10 mm-rel / 0,39 hüvelykkel növelhető.

2) opcionális higiéniai szett választása esetén a minimális platformmagasság növekedése (d) 12 mm / 0,47 hüvelyk.

5.5 Információk az előterhelési képességről

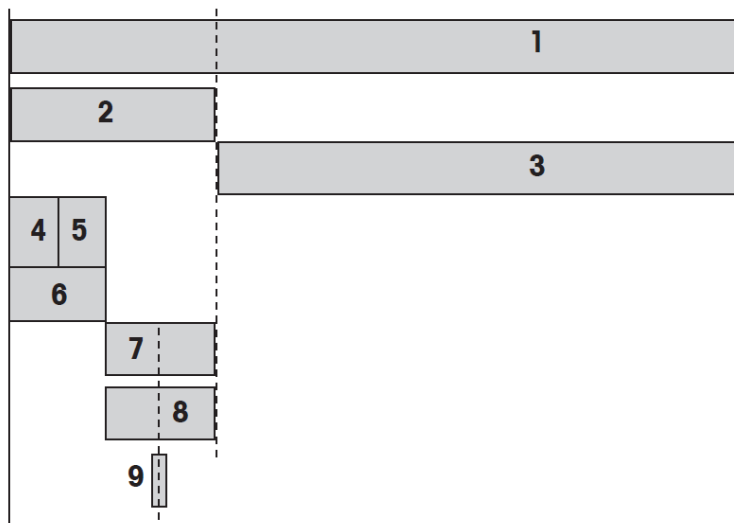

1	Az erőmérő cella maximális terhelhetőségi tartománya (E_{max})
2	Maximális előterhelés = Maximális terhelhetőségi tartomány 1 – Maximális terhelhetőség 3
3	Maximális terhelhetőség = Maximális terhelhetőségi tartomány 1 – Maximális előterhelés 2
4	Felső rész előterhelése
5	Mérőtálca előterhelése
6	Ex munkák előterhelése = Felső rész előterhelése 4 + Mérőtálca előterhelése 5
7	Tartalék mechanikai előterhelés = Maximális előterhelés 2 – Ex munkák előterhelése 6
8	Beállítható a nullabeállítási tartomány (bekapcsolás). A nullabeállítási tartománynak a maximális előterhelésen belül kell esnie. A nullabeállítási tartomány mennyisége a maximális terhelhetőség legfeljebb 18%-a lehet.
9	Nullabeállítási tartomány \pm a maximális terhelhetőség 2%-a

5.5.1 Előterhelési táblázat kilogrammban

Típus	Méreték [mm]	Max. terhelés (3)	Felső rész előterhelése (4)	Mérőtálca előterhelése (5)	Ex munkák előterhelése (6)	Tartalék mechanikai előterhelés (7)	Nulla beállítási tartomány (8)	Max. terhelhetőségi tartomány (1)
PBA436-QA3	228x228	3	1,04	0,95	1,99	6,01	0,54	11
PBA436-QA6	228x228	6	1,04	0,95	1,99	3,01	1,08	11
PBA436-A3	240x300	3	1,49	1,23	2,72	5,28	0,54	11
PBA436-A6	240x300	6	1,49	1,23	2,72	2,28	1,08	11
PBA436-A15	240x300	15	1,49	1,23	2,72	4,28	2,70	22
PBA436-QB15	305x305	15	1,70	1,51	3,21	3,79	2,70	22
PBA436-QB30	305x305	30	1,70	1,51	3,21	16,79	5,40	50
PBA436-QB60	305x305	60	1,70	1,51	3,21	36,79	10,80	100
PBA436-BB30	300x400	30	2,08	1,86	3,94	16,06	5,40	50
PBA436-BB60	300x400	60	2,08	1,86	3,94	36,06	10,80	100
PBA436-B30	400x500	30	3,45	2,85	6,3	63,70	5,40	100
PBA436-B60	400x500	60	3,45	2,85	6,3	33,70	10,80	100
PBA436-B150	400x500	150	3,45	2,85	6,3	43,70	27,00	200
PBA436-BC60	500x650	60	7,10	5,80	12,9	27,10	10,80	100
PBA436-BC150	500x650	150	7,10	5,80	12,9	87,10	27,00	250
PBA436-BC300	500x650	300	7,10	5,80	12,9	187,10	54,00	500
PBA436-CC60	600x800	60	9,40	11,00	20,4	19,60	10,80	100
PBA436-CC150	600x800	150	9,40	11,00	20,4	79,60	27,00	250
PBA436-CC300	600x800	300	9,40	11,00	20,4	179,60	54,00	500
PBA436-CC600	600x800	600	11,54	14,10	25,64	124,36	108,00	750

5.5.2 Előterhelési táblázat fontban

Típus	Méreték [hüvelyk]	Max. terhe- lés (3)	Felső rész előter- helése (4)	Mérőtálca előterhe- lése (5)	Ex mun- kák elő- terhelése (6)	Tartalék mechaní- kai elő- terhelés (7)	Nulla be- állítási tartó- mány (8)	Max. ter- helhető- ségi tar- tomány (1)
PBA436-QA6	9x9	10	2,29	2,09	4,39	9,86	1,8	24
PBA436-A6	9,5x11,8	10	3,28	2,71	6,00	8,25	1,8	24
PBA436-A15	9,5x11,8	25	3,28	2,71	6,00	17,51	4,5	49
PBA436-QB15	12x12	25	3,75	3,33	7,08	16,42	4,5	49
PBA436-QB30	12x12	50	3,75	3,33	7,08	53,15	9,0	110
PBA436-QB60	12x12	100	3,75	3,33	7,08	113,39	18,0	220
PBA436-BB30	11,8x15,7	50	4,59	4,10	8,69	51,54	9,0	110
PBA436-BB60	11,8x15,7	100	4,59	4,10	8,69	111,78	18,0	220
PBA436-B30	15,7x19,7	50	7,61	6,28	13,89	156,57	9,0	220
PBA436-B60	15,7x19,7	100	7,61	6,28	13,89	106,57	18,0	220
PBA436-B150	15,7x19,7	250	7,61	6,28	13,89	177,04	45,0	441
PBA436-BC60	19,7x25,6	100	15,65	12,79	28,44	92,02	18,0	220
PBA436-BC150	19,7x25,6	250	15,65	12,79	28,44	272,72	45,0	551
PBA436-BC300	19,7x25,6	500	15,65	12,79	28,44	573,87	90,0	1102
PBA436-CC60	23,6x29,5	100	20,72	24,25	44,97	75,49	18,0	220
PBA436-CC150	23,6x29,5	250	20,72	24,25	44,97	256,18	45,0	551
PBA436-CC300	23,6x29,5	500	20,72	24,25	44,97	557,34	90,0	1102
PBA436-CC600	23,6x29,5	1000	25,44	31,09	56,53	596,94	180,0	1653

5.6 Tartozékok

Oszlop

Cikkszám	Meghatározás	Leírás
72229393	Nyitott oszlop 120 mm / 4,7"	Minden platformmérethez illeszkedik
72198702	Nyitott oszlop 330 mm / 13"	Minden platformmérethez illeszkedik
72198703	Nyitott oszlop 660 mm / 26"	Minden platformmérethez illeszkedik
72198704	Nyitott oszlop 900 mm / 35,4"	Minden „A” méretnél nagyobb platformmérethez illeszkedik

Rozsdamentes acél kocsi

Cikkszám	Meghatározás	Leírás
72225939	Rozsdamentes acél kocsi BC	A „BC” méretű platformhoz illeszkedik
72225940	Rozsdamentes acél kocsi CC	A „CC” méretű platformhoz illeszkedik

Görgős továbbító

Cikkszám	Meghatározás	Leírás
30253326	Görgős továbbító 400 × 500 mm / 15,7" × 19,7" rozsdamentes acél	A „B” méretű platformhoz illeszkedik. Görgő a platform rövid oldalára
30253328	Görgős továbbító 500 × 650 mm / 19,7" × 25,6" rozsdamentes acél	A „BC” méretű platformhoz illeszkedik. Görgő a platform rövid oldalára
30253330	Görgős továbbító 600 × 800 mm / 23,6" × 31,5" rozsdamentes acél	A „CC” méretű platformhoz illeszkedik. Görgő a platform rövid oldalára
30253327	Görgős továbbító 400 × 500 mm / 15,7" × 19,7" rozsdamentes acél	A „B” méretű platformhoz illeszkedik. Görgő a platform hosszú oldalára
30253329	Görgős továbbító 500 × 650 mm / 19,7" × 25,6" rozsdamentes acél	A „BC” méretű platformhoz illeszkedik. Görgő a platform hosszú oldalára
30253331	Görgős továbbító 600 × 800 mm / 23,6" × 31,5" rozsdamentes acél	A „CC” méretű platformhoz illeszkedik. Görgő a platform hosszú oldalára

Elülső tartókonzol

Cikkszám	Meghatározás	Leírás
22021062	Elülső tartókonzol	Az ICS4_9 elülső tartóhoz illeszkedik

Rozsdamentes acél tányér

Cikkszám	Meghatározás	Leírás
30676769	AISI 316 rozsdamentes acél tányér 240 × 300 mm / 9,5" × 11,8"	Az „A” méretű platformhoz illeszkedik
30676770	AISI 316 rozsdamentes acél tányér 300 × 400 mm / 11,8" × 15,7"	A „BB” méretű platformhoz illeszkedik
30676771	AISI 316 rozsdamentes acél tányér 400 × 500 mm / 15,7" × 19,7"	A „B” méretű platformhoz illeszkedik
30676772	AISI 316 rozsdamentes acél tányér 228 × 228 mm / 9" × 9"	A „QA” méretű platformhoz illeszkedik
30676773	AISI 316 rozsdamentes acél tányér 305 × 305 mm / 12" × 12"	A „QB” méretű platformhoz illeszkedik
30676774	AISI 316 rozsdamentes acél tányér 500 × 650 mm / 19,7" × 25,6"	A „BC” méretű platformhoz illeszkedik
30676775	AISI 316 rozsdamentes acél tányér, vastagsága 2,0 mm, 600 × 800 mm / 23,6" × 31,5"	A „CC” méretű platformhoz illeszkedik
30676776	AISI 316 rozsdamentes acél tányér, vastagsága 2,5 mm, 600 × 800 mm / 23,6" × 31,5"	A „CC” méretű platformhoz illeszkedik

6 Szerelési lehetőségek

A PBA436 felszerelhető stabil eszközre. Abban az esetben, ha a mérőplatformot ki kell fúrni, kövesse az alábbi fúrési mintát.

MEGJEGYZÉS: Az árnyékolt területek, ahol a mérőplatform fúrható.

Mértékegység: [mm]

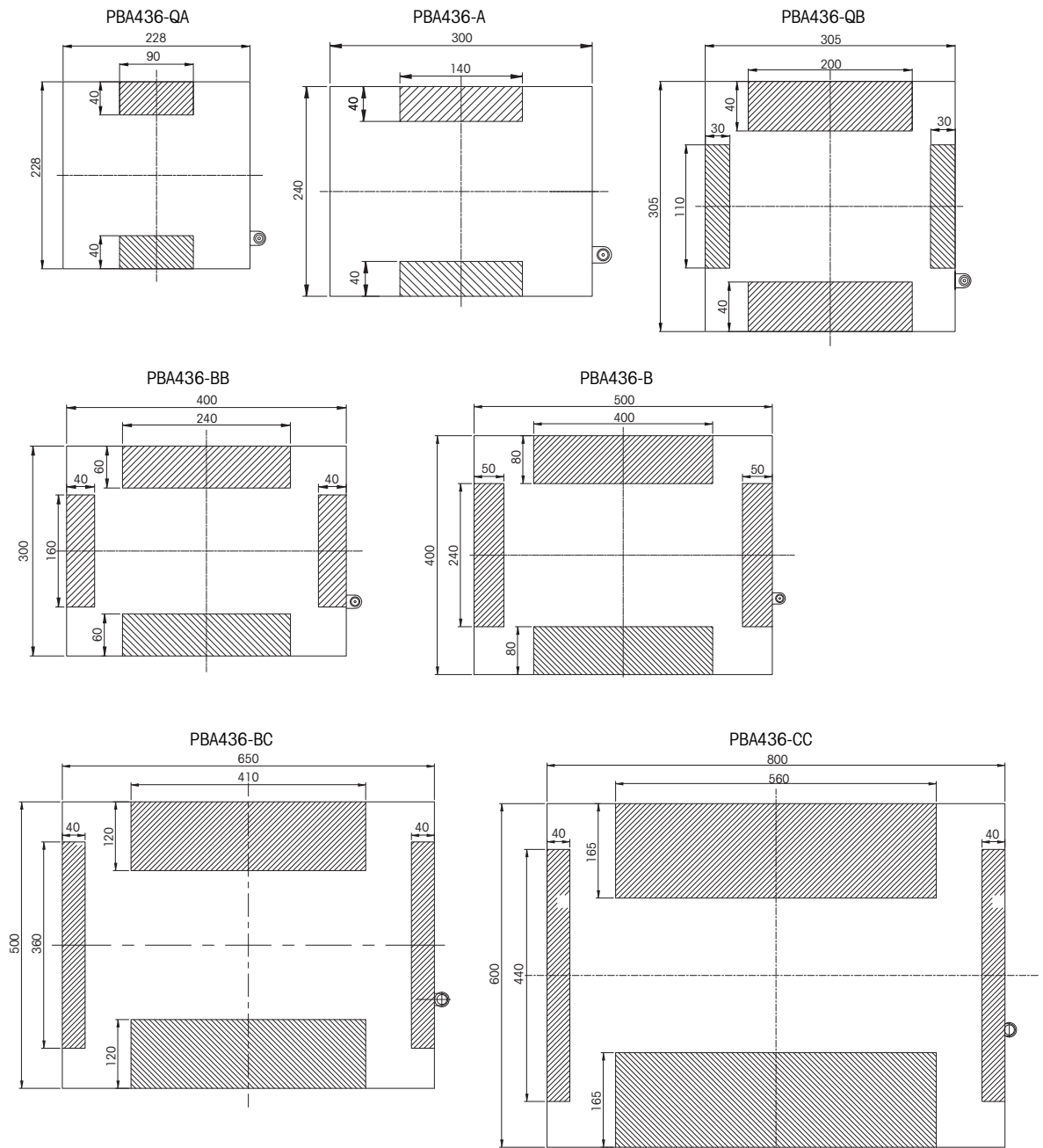

METTLER TOLEDO Service

METTLER TOLEDO'nun kalitesi ve hassasiyetini seçtiğiniz için sizi tebrik ederiz. Yeni ekipmanınızın bu Kılavuza uygun olarak doğru bir şekilde kullanılması ve kalibrasyon ve bakım işlerinin fabrikada eğitilmiş servis ekibimiz tarafından düzenli bir şekilde yapılması ekipmanınızın güvenilir ve doğru bir şekilde çalışmasını sağlayarak yatırımınızı korur. İhtiyaçlarınıza ve bütçenize uygun bir servis anlaşması için bizimle irtibata geçin. Daha fazla bilgi şuradan bulunabilir ► www.mt.com/service.

Yatırımınızın performansını maksimize etmek için yapmanız gereken birkaç önemli şey bulunmaktadır:

- 1 **Ürününüzü kaydedin:** www.mt.com/productregistration adresine giderek ürününüzü kaydedin böylece ürününüzle ilgili geliştirmeler, güncellemeler ve önemli bildirimlerle ilgili olarak sizinle iletişime geçebiliriz.
- 2 **Servis için METTLER TOLEDO ile irtibata geçin:** Bir ölçümün değeri, doğruluğuna bağlıdır – ayarları bozulmuş bir tartı kaliteyi azaltabilir, karları düşürebilir ve yükümlülükleri artırabilir. Servis işlerinin METTLER TOLEDO tarafından zamanlı bir şekilde yapılması doğru sonuçlar alınmasını sağlar, arızasız çalışma süresini ve ekipmanınızın ömrünü artırır.
 - ➔ **Kurulum, Kalibrasyon, Entegrasyon ve Eğitim:** Servis temsilcilerimiz fabrikamızda eğitilmiş tartım ekipmanları uzmanlarıdır. Tartım ekipmanınızın uygun maliyetli ve zamanlı bir şekilde üretime hazır hale getirildiğinden ve personelin bunda başarılı olmak için eğitim aldığından emin olunuz.
 - ➔ **İlk Kalibrasyon Dokümantasyonu:** Kurulum ortamı ve uygulama gereksinimleri her endüstriyel ölçek için farklıdır, bu yüzden performansın test edilmesi ve onaylanması gerekmektedir. Kalibrasyon hizmetlerimiz ve sertifikalarımız, üretimde kaliteyi temin etmek ve kaliteli bir performans kaydı sistemi sağlamak için doğruluğu belgelerir.
 - ➔ **Periyodik Kalibrasyon Bakımı:** Kalibrasyon Servis Anlaşması, tartım sürecinize olan güveninizin devamlılığını ve gerekliliklere uyulduğunun belgelenmesini sağlar. İhtiyaçlarınıza uyacak şekilde planlanmış ve bütçenize göre tasarlanmış çeşitli servis planları sunmaktayız.

İçindekiler

1	Güvenlik talimatları	3
1.1	Amaçlanılan kullanım.....	3
1.2	Hatalı kullanım.....	3
1.3	Güvenlik Önlemleri.....	3
2	Giriş	4
2.1	Sınıflandırma.....	4
2.2	Bu Kılavuz Hakkında.....	4
2.3	Diğer Belgeler.....	4
3	Kurulum ve kullanım	5
3.1	Tartım Platformunun Tartım Terminaline Bağlanması.....	5
3.2	Düzleştirme.....	6
3.3	Tartım Platformunun Kontrol Edilmesi.....	6
3.4	Tartım Platformunun Kullanımı.....	7
3.5	Kurulum, Yapılandırma, Servis ve Onarım.....	7
4	Bakım	8
4.1	Temizlikle İlgili Notlar.....	8
4.2	İmha etme.....	8
5	Teknik Veriler ve Çalışma Sınırları	9
5.1	Azami Doğrulama Ölçek Aralığı.....	9
5.2	Azami İzin Verilen Yük.....	9
5.3	Yük Hücresinin Teknik Verileri.....	10
5.4	Boyutlar.....	10
5.5	Kapasite Ön Yükleme Hakkında Bilgi.....	11
5.5.1	Kilogram Cinsinden Önyükleme Tablosu.....	12
5.5.2	Libre Cinsinden Önyükleme Tablosu.....	13
5.6	Aksesuarlar.....	14
6	Montaj Seçenekleri	15

1 Güvenlik talimatları

1.1 Amaçlanılan kullanım

PBA436 Tartım platformları, gösterge olarak METTLER TOLEDO tartım terminali ve en az bir tartım platformundan oluşan modüler bir tartım sisteminin parçasıdır.

- Tartım platformunu yalnızca bu kılavuz doğrultusunda tartım yapmak için kullanın.
- Tartım platformu yalnızca kapalı mekanlarda kullanım içindir.
- Diğer her tür kullanım, amaçlanmayan kullanım olarak sayılmaktadır.

Yasal metroloji

- Yasal metrolojide kullanım amacıyla yalnızca onaylı tartım platformları kullanın.
- Yasal metrolojide kullanırken, tüm ulusal ağırlık ve ölçüm gereksinimlerine uyulmasından işletici şirket sorumludur.
- Ticari amaçlı kullanımın yasal yönlerini ilgilendiren sorularınız için lütfen METTLER TOLEDO Servis organizasyonu ile iletişim kurun.

1.2 Hatalı kullanım

- Tartım terminalini tartım işleri dışındaki işler için kullanmayın.
- Tartım platformunu --- MISSING LINK --- bölümünde belirtilenler dışındaki ortamlarda kullanmayın.
- Tartım platformunda değişiklik yapmayın.
- Tartım terminalini teknik özellik sınırlarını aşacak şekilde kullanmayın.
- Tartım platformunu mal depolamak için kullanmayın.
- Malların tartım platformunun üzerine düşmesine izin vermeyin.
- Tartım platformunu tehlikeli ortamlarda kullanmayın.

1.3 Güvenlik Önlemleri

- Tartım platformunun kurulumunu ve bakımını yalnızca METTLER TOLEDO tarafından eğitilen ve onaylanan personel yapabilir.
- Ağır aletleri naklederken ya da kaldırırken dikkatli olun.
- Kurulum, servis, temizlik ve bakım işleri öncesinde tartım platformunun güç kaynağı ile bağlantısını daima kesin.
- Bağlantı kablosunun tartım platformuyla bağlantısı enerji varken kesilmemelidir.
- Güç kaynağını açmadan önce tartım platformunun oda sıcaklığına geldiğinden emin olun.

2 Giriş

2.1 Sınıflandırma

Bu kılavuz PBA436 ürün serisine odaklanmaktadır.

PBA436 serisi gereksinimlerinizi karşılayacak çeşitli tartım platformları içermektedir. Onaylanabilir ve değişik boyut ve kapasitelerde sunulmaktadır

Tür	Yük Plakası Malzemesi	Tartı Çerçevesi Malzemesi	Yük Hücresi Tasarımı	Çevre IP Koruması	Tehlike onayı
PBA436	Paslanmaz çelik AISI304	Paslanmaz çelik AISI304	Alüminyum; yalıtımlı	Kuru, IP65	-

2.2 Bu Kılavuz Hakkında



Bu kılavuz, ürünün operatörü için tüm bilgileri içermektedir.

- Kullanmadan önce bu kılavuzu dikkatle okuyun.
- Bu kılavuzu gelecekte başvurmak üzere saklayın.
- Bu kılavuzu ürünün sizden sonraki sahibine ya da kullanıcıya da aktarın.

2.3 Diğer Belgeler

Bu kılavuza ek olarak, ► www.mt.com adresinden aşağıda listelenen belgeleri indirebilirsiniz:

- Broşür
- Kurulum bilgileri (işletici şirketin kontrolündeki eğitimli personel için)
- Tip onay belgeleri

Sertifika İndirme

ABD, Kanada sertifikaları

► <https://www.mt.com/us/en/home/search/compliance.html/compliance/> adresinden indirilebilir.

3 Kurulum ve kullanım

3.1 Tartım Platformunun Tartım Terminaline Bağlanması

PBA436 tartım platformları METTLER TOLEDO tartım terminalleriyle kullanım için tasarlanmıştır.

- 1 Tartım platformu kablosunu kablo rakorundan geçirip tartım terminaline sokun.
- 2 Tartım platformu kablosunu aşağıdaki tabloya uygun olarak tartım terminalinin bağlantı bloğuna bağlayın.

Sinyal	Tel Rengi	Konektör
SIG+	Beyaz	
SIG-	Kırmızı	
EXC+	Yeşil	
EXC-	Siyah	
SEN+	Mavi	
SEN-	Kahverengi	



UYARI

Kablo kılıfı topraklanmalıdır.

3.2 Düzleştirme

Yalnızca tam olarak yatay hizalanan tartım platformları kesin doğru tartım sonuçları verir. Tartım platformunun ilk kurulumda ve yeri değiştirildiğinde düzleştirilmesi gereklidir.

- 1 Tartım platformunun ayarlanabilir ayaklarını, su terazisindeki hava kabarcığı iç halkasının içine denk gelene kadar çevirin.
- 2 Ayarlanabilir ayakların kilitleme somunlarını sıkın.

👉 **Videoyu seyretmek için QR kodu tarayın**

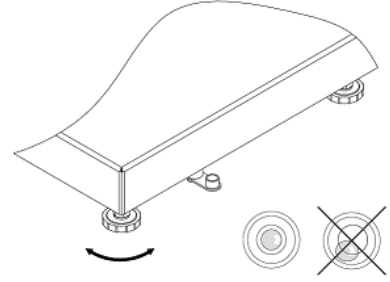

3.3 Tartım Platformunun Kontrol Edilmesi

Çalışma Kontrolü

- 1 Tartım platformunun bir tartım terminaline bağlı olduğundan ve tartım terminalinin açık duruma getirildiğinden emin olun.
- 2 Tartım platformunda yük olmadığından ve tartım terminalinin ekranının 0 gösterdiğinden emin olun.
- 3 Tartım platformunu yükleyin. Tartım terminali 0'dan farklı bir değer göstermelidir.
- 4 Tartım platformundaki yükü boşaltın. Tartım terminali 0'a geri dönmelidir.

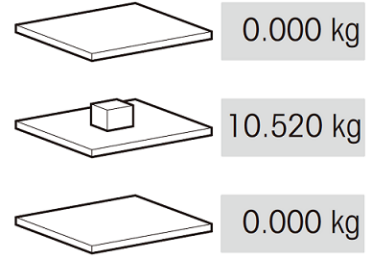

Doğrulama Testi

Doğrulama testi için, bağlı durumdaki tartım terminalinin kullanım kılavuzuna başvurun. Doğrulama mührü kırıldığında, doğrulama geçerliliğini kaybeder.

3.4 Tartım Platformunun Kullanımı

En iyi tartım sonuçlarını elde etmek için aşağıdakilere uyun:

- Yük plakasının doğru yerleştirildiğinden emin olun.

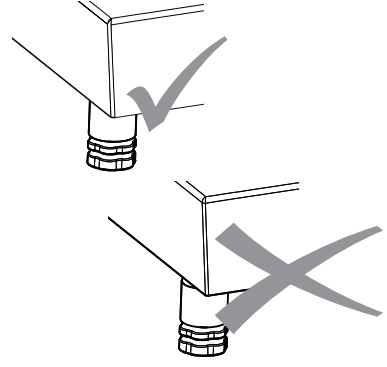

- En iyi tartım sonuçlarına ulaşmak için, tartım numunesini daima tartım platformu üzerinde aynı konuma yerleştirin.

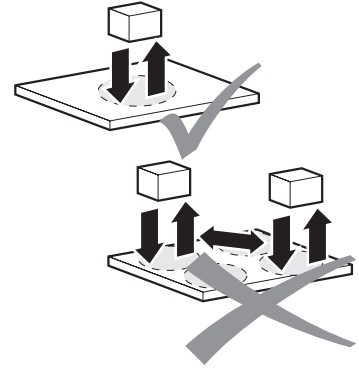

- Aşındırıcı ve yıpratıcı işlemlerden kaçının.

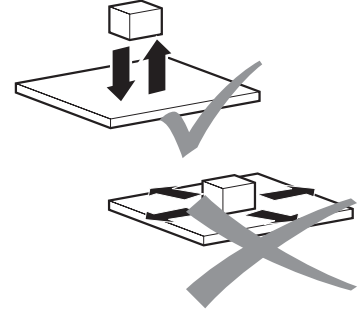

- Yüklerin düşmesi, sarsılmalar ve yanıl darbelerden koruyun.

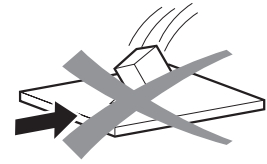

3.5 Kurulum, Yapılandırma, Servis ve Onarım

Tartım platformlarının kurulum, yapılandırma, servis ve onarımları için METTLER TOLEDO Servisini arayın.

4 Bakım

4.1 Temizlikle İlgili Notlar

Not

Temizlik maddelerinin yanlış kullanılmasından ötürü tartım platformuna zarar verilmesi.

- Dezenfektanlar ve temizlik maddelerini yalnızca üreticilerinin talimatlarına uygun olarak kullanın.
- Yüksek derecede asitli, yüksek derecede alkali ya da yüksek derecede klorlu temizlik maddeleri kullanmayın. Yüksek ya da düşük pH değerine sahip maddeler kullanmayın, çünkü bunu yapmanız aşınma tehlikesini artırır.
- Yüksek basınçlı temizleyiciler kullanmayın.

Temizlik Prosedürü

- Yük plakasını kaldırın ve altında biriken kirleri ve yabancı maddeleri temizleyin.
- Bunu yaparken sert objeler kullanmayın.
- Tartım platformunu demonte etmeyin.
- Tartım platformunu üzerine su serpmek suretiyle (5 L/dak.) ve gerekirse aşındırıcı olmayan bir deterjan kullanarak temizleyin. Deterjan kalıntılarını temiz suyla temizleyin.
- Bir yük hücresinin ömrünü uzatmak için, temizledikten hemen sonra yumuşak, tüy bırakmayan bir bezle kurutun.



4.2 İmha etme

Atık Elektrikli ve Elektronik Ekipman (WEEE) hakkındaki 2012/19/EU sayılı Avrupa Birliği Direktifi uyarınca bu cihaz evsel atıklar ile atılamaz. Bu kural, kendilerine özgü gereksinimlerine göre, AB dışındaki ülkeler için de geçerlidir.

Lütfen bu ürünü yerel mevzuata uygun biçimde, elektrikli ve elektronik ekipman için belirlenen toplama noktasına bırakın. Herhangi bir sorunuz varsa lütfen resmi yetkili veya bu cihazı aldığınız distribütör ile iletişime geçin. Bu cihazın başkalarına devredilmesi halinde bu mevzuatın içeriği de iletilmelidir.



5 Teknik Veriler ve Çalışma Sınırları

5.1 Azami Doğrulama Ölçek Aralığı

Azami doğrulama ölçek aralığı [e] / OIML	Kapasite							
	3 kg	6 kg	15 kg	30 kg	60 kg	150 kg	300 kg	600 kg
2 x 3000e MR	-	3 / 0.001	6 / 0.002	15 / 0.005	30 / 0.01	60 / 0.02	150 / 0.05	300 / 0.1
Max / e [kg]		6 / 0.002	15 / 0.005	30 / 0.01	60 / 0.02	150 / 0.05	300 / 0.1	600 / 0.2
1 x 3000e Max / e [kg]	3 / 0.001	6 / 0.002	15 / 0.005	30 / 0.01	60 / 0.02	150 / 0.05	300 / 0.1	600 / 0.2

Azami doğrulama ölçek aralığı [d] / NTEP	Kapasite							
	5 lb	10 lb	25 lb	50 lb	100 lb	250 lb	500 lb	1000 lb
1 x 5000d Max / d [lb]	5 / 0.001	10 / 0.002	25 / 0.005	50 / 0.01	100 / 0.02	250 / 0.05	500 / 0.1	1000 / 0.2

Azami doğrulama ölçek aralığı [e] / OIML	Kapasite							
	3 kg	6 kg	12 kg	30 kg	60 kg	120 kg	300 kg	-
1 x 6000e* Max / e [kg]	3 / 0.0005	6 / 0.001	12 / 0.002	30 / 0.005	60 / 0.01	120 / 0.02	300 / 0.05	-

*: yalnızca Asya-Pasifik bölgesi için.

5.2 Azami İzin Verilen Yük

Tüm tartım platformlarında aşırı yük koruması bulunur. Tartı tasarımının sağlam olması sebebiyle, bazen platformun anma kapasitesini hasar vermeksizin aşabilirsiniz. Azami statik güvenli yük sınırı asla aşılmamalıdır.

- Aşağıdaki kullanım sınırlarına dikkat edin.

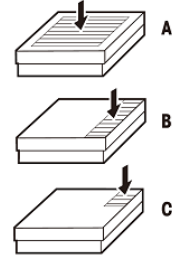

Model	A - Merkezi Yük	B - Yan Yük	C - Köşe Yük
PBA436-QA	40 kg / 80 lb	30 kg / 60 lb	15 kg / 30 lb
PBA436-A	40 kg / 80 lb	30 kg / 60 lb	15 kg / 30 lb
PBA436-QB	100 kg / 200 lb	70 kg / 140 lb	35 kg / 70 lb
PBA436-BB	100 kg / 200 lb	70 kg / 140 lb	35 kg / 70 lb
PBA436-B	200 kg / 400 lb	140 kg / 280 lb	75 kg / 150 lb
PBA436-BC	400 kg / 800 lb	300 kg / 600 lb	150 kg / 300 lb
PBA436-CC	700 kg / 1400 lb	400 kg / 800 lb	200 kg / 400 lb



UYARI

Üzerine yük düşmesine, şok yüklerine ve yandan gelecek darbelerle karşı koruyun.

5.3 Yük Hücresinin Teknik Verileri

Anma Çıkışı	mV/V	2 ± 0,2
Giriş Direnci	Ω	415 ± 15
Çıkış Direnci	Ω	350 ± 3
Önerilen Voltaj	V (DC / AC)	10
Azami İkaz Voltajı	V (DC / AC)	15
Onay	-	OIML
Kablo Kılıfı	-	Poliüretan
IP Koruma Sınıfı	-	IP65

5.4 Boyutlar

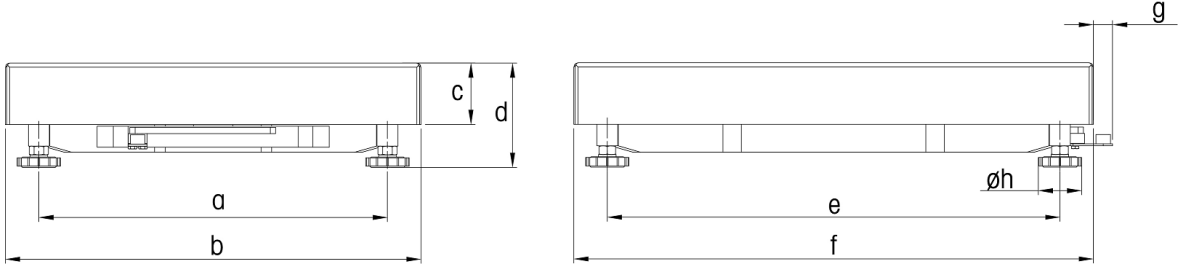

Boyutlar		a	b	c	d*	e	f	g	h
PBA436-QA	mm	163	228	56	85,6	163	228	21	42
	inç	6,42	8,98	2,20	3,37	6,42	8,98	0,83	1,65
PBA436-A	mm	175	240	56	85,6	235	300	21	42
	inç	6,89	9,45	2,20	3,37	9,25	11,81	0,83	1,65
PBA436-QB	mm	240	305	57	96,6	253	305	18	42
	inç	9,45	12,01	2,24	3,80	9,96	12,01	0,71	1,65
PBA436-BB	mm	235	300	57	96,9	335	400	18	42
	inç	9,25	11,81	2,24	3,80	13,19	15,75	0,71	1,65
PBA436-B	mm	335	400	59	100,1	435	500	18	42
	inç	13,19	15,75	2,32	3,94	17,13	19,69	0,71	1,65
PBA436-BC	mm	437	500	73	110,8	584	650	17	42
	inç	17,20	19,69	2,87	4,36	22,99	25,59	0,67	1,65
PBA436-CC	mm	503	600	85	132,0	724	800	18	42
	inç	19,80	23,62	3,35	5,19	28,5	31,50	0,71	1,65

* : 1) d= minimum platform yüksekliği. Ayarlanabilir tartı ayakları ile platform yüksekliği azami 10 mm / 0,39 inç artırılabilir.

2) Hijyenik kit opsiyonuyla, minimum platform yüksekliği (d) 12 mm / 0,47 inç artar.

5.5 Kapasite Ön Yükleme Hakkında Bilgi

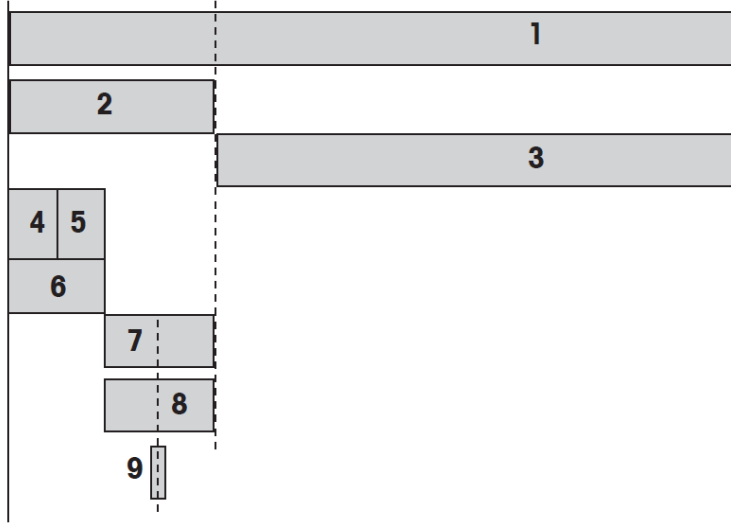

1	Yük hücresinin azami yük aralığı (E_{azami})
2	Azami ön yükleme = Azami yük aralığı 1 – Azami yük 3
3	Azami yük = Azami yük aralığı 1 – Azami ön yükleme 2
4	Üst kısım ön yükleme
5	Kefe ön yükleme
6	Ön yükleme fabrikada teslim = Üst kısım ön yükleme 4 + Kefe ön yükleme 5
7	Mekanik ön yükleme rezervi = Azami ön yükleme 2 – Ön yükleme fabrikada teslim 6
8	Sıfıra ayarla aralığı (açma) ayarlanabilir. Sıfıra ayarla aralığı azami ön yükleme içerisinde olmalıdır. Sıfıra ayarla aralığı, azami yükün en fazla %18'i kadar olabilir.
9	Sıfıra ayarla aralığı, azami yükün $\pm\%2$ 'si

5.5.1 Kilogram Cinsinden Önyükleme Tablosu

Tür	Boyutlar [mm]	Azami yük (3)	Üst kısım ön yüklemesi (4)	Kefe ön yüklemesi (5)	Ön yüklemesi fabrikada teslim (6)	Mekanik ön yüklemesi rezervi (7)	Sıfıra ayarla aralığı (8)	Azami yük aralığı (1)
PBA436-QA3	228x228	3	1,04	0,95	1,99	6,01	0,54	11
PBA436-QA6	228x228	6	1,04	0,95	1,99	3,01	1,08	11
PBA436-A3	240x300	3	1,49	1,23	2,72	5,28	0,54	11
PBA436-A6	240x300	6	1,49	1,23	2,72	2,28	1,08	11
PBA436-A15	240x300	15	1,49	1,23	2,72	4,28	2,70	22
PBA436-QB15	305x305	15	1,70	1,51	3,21	3,79	2,70	22
PBA436-QB30	305x305	30	1,70	1,51	3,21	16,79	5,40	50
PBA436-QB60	305x305	60	1,70	1,51	3,21	36,79	10,80	100
PBA436-BB30	300x400	30	2,08	1,86	3,94	16,06	5,40	50
PBA436-BB60	300x400	60	2,08	1,86	3,94	36,06	10,80	100
PBA436-B30	400x500	30	3,45	2,85	6,3	63,70	5,40	100
PBA436-B60	400x500	60	3,45	2,85	6,3	33,70	10,80	100
PBA436-B150	400x500	150	3,45	2,85	6,3	43,70	27,00	200
PBA436-BC60	500x650	60	7,10	5,80	12,9	27,10	10,80	100
PBA436-BC150	500x650	150	7,10	5,80	12,9	87,10	27,00	250
PBA436-BC300	500x650	300	7,10	5,80	12,9	187,10	54,00	500
PBA436-CC60	600x800	60	9,40	11,00	20,4	19,60	10,80	100
PBA436-CC150	600x800	150	9,40	11,00	20,4	79,60	27,00	250
PBA436-CC300	600x800	300	9,40	11,00	20,4	179,60	54,00	500
PBA436-CC600	600x800	600	11,54	14,10	25,64	124,36	108,00	750

5.5.2 Libre Cinsinden Önyükleme Tablosu

Tür	Boyutlar [inç]	Azami yük (3)	Üst kıs- ım ön yükleme (4)	Kefe ön yükleme (5)	Ön yükle- me fabri- kada tes- lim (6)	Mekanik ön yükle- me rezer- vi (7)	Sıfıra ayarla aralığı (8)	Azami yük aral- ığı (1)
PBA436-QA6	9x9	10	2,29	2,09	4,39	9,86	1,8	24
PBA436-A6	9,5x11,8	10	3,28	2,71	6,00	8,25	1,8	24
PBA436-A15	9,5x11,8	25	3,28	2,71	6,00	17,51	4,5	49
PBA436-QB15	12x12	25	3,75	3,33	7,08	16,42	4,5	49
PBA436-QB30	12x12	50	3,75	3,33	7,08	53,15	9,0	110
PBA436-QB60	12x12	100	3,75	3,33	7,08	113,39	18,0	220
PBA436-BB30	11,8x15,7	50	4,59	4,10	8,69	51,54	9,0	110
PBA436-BB60	11,8x15,7	100	4,59	4,10	8,69	111,78	18,0	220
PBA436-B30	15,7x19,7	50	7,61	6,28	13,89	156,57	9,0	220
PBA436-B60	15,7x19,7	100	7,61	6,28	13,89	106,57	18,0	220
PBA436-B150	15,7x19,7	250	7,61	6,28	13,89	177,04	45,0	441
PBA436-BC60	19,7x25,6	100	15,65	12,79	28,44	92,02	18,0	220
PBA436-BC150	19,7x25,6	250	15,65	12,79	28,44	272,72	45,0	551
PBA436-BC300	19,7x25,6	500	15,65	12,79	28,44	573,87	90,0	1102
PBA436-CC60	23,6x29,5	100	20,72	24,25	44,97	75,49	18,0	220
PBA436-CC150	23,6x29,5	250	20,72	24,25	44,97	256,18	45,0	551
PBA436-CC300	23,6x29,5	500	20,72	24,25	44,97	557,34	90,0	1102
PBA436-CC600	23,6x29,5	1000	25,44	31,09	56,53	596,94	180,0	1653

5.6 Aksesuarlar

Sütun

Ürün #	Tanımlama	Tanım
72229393	Sütun açık 120 mm / 4,7"	Tüm platform boyutlarına uygundur
72198702	Sütun açık 330 mm / 13"	Tüm platform boyutlarına uygundur
72198703	Sütun açık 660 mm / 26"	Tüm platform boyutlarına uygundur
72198704	Sütun açık 900 mm / 35,4"	A boyutundan büyük tüm platform boyutlarına uygundur

Paslanmaz Çelik El Arabası

Ürün #	Tanımlama	Tanım
72225939	Paslanmaz çelik el arabası BC	BC boyutundaki platformlar için uygundur
72225940	Paslanmaz çelik el arabası CC	CC boyutundaki platformlar için uygundur

Rulman Yatağı

Ürün #	Tanımlama	Tanım
30253326	Rulman yatağı 400 × 500 mm / 15,7" × 19,7" paslanmaz çelik	B boyutundaki platformlar için uygundur. Platformun kısa tarafına takılacak rulo
30253328	Rulman yatağı 500 × 650 mm / 19,7" × 25,6" paslanmaz çelik	BC boyutundaki platformlar için uygundur. Platformun kısa tarafına takılacak rulo
30253330	Rulman yatağı 600 × 800 mm / 23,6" × 31,5" paslanmaz çelik	CC boyutundaki platformlar için uygundur. Platformun kısa tarafına takılacak rulo
30253327	Rulman yatağı 400 × 500 mm / 15,7" × 19,7" paslanmaz çelik	B boyutundaki platformlar için uygundur. Platformun uzun tarafına takılacak rulo
30253329	Rulman yatağı 500 × 650 mm / 19,7" × 25,6" paslanmaz çelik	BC boyutundaki platformlar için uygundur. Platformun uzun tarafına takılacak rulo
30253331	Rulman yatağı 600 × 800 mm / 23,6" × 31,5" paslanmaz çelik	CC boyutundaki platformlar için uygundur. Platformun uzun tarafına takılacak rulo

Ön Montaj Braketi

Ürün #	Tanımlama	Tanım
22021062	Ön montaj braketi	ICS4_9 ön montaj parçası için uygundur

Paslanmaz Çelik Tepsi

Ürün #	Tanımlama	Tanım
30676769	AISI 316 paslanmaz çelik tepsi 240 × 300 mm / 9,5" × 11,8"	A boyutundaki platformlar için uygundur
30676770	AISI 316 paslanmaz çelik tepsi 300 × 400 mm / 11,8" × 15,7"	BB boyutundaki platformlar için uygundur
30676771	AISI 316 paslanmaz çelik tepsi 400 × 500 mm / 15,7" × 19,7"	B boyutundaki platformlar için uygundur
30676772	AISI 316 paslanmaz çelik tepsi 228 × 228 mm / 9" × 9"	QA boyutundaki platformlar için uygundur
30676773	AISI 316 paslanmaz çelik tepsi 305 × 305 mm / 12" × 12"	QB boyutundaki platformlar için uygundur
30676774	AISI 316 paslanmaz çelik tepsi 500 × 650 mm / 19,7" × 25,6"	BC boyutundaki platformlar için uygundur
30676775	AISI 316 paslanmaz çelik tepsi, kalınlık 2,0 mm, 600 × 800 mm / 23,6" × 31,5"	CC boyutundaki platformlar için uygundur
30676776	AISI 316 paslanmaz çelik tepsi, kalınlık 2,5 mm, 600 × 800 mm / 23,6" × 31,5"	CC boyutundaki platformlar için uygundur

6 Montaj Seçenekleri

PBA436 Sabit alet üzerine montajı destekler. Tartım platformunun delinmesi gerekiyorsa aşağıdaki delme düzeyine uyun.

NOT: Taralı alanlar, tartım platformunun üzerinde delinmesine izin verilen yerlerdir.

[mm] cinsinden ölçüldü

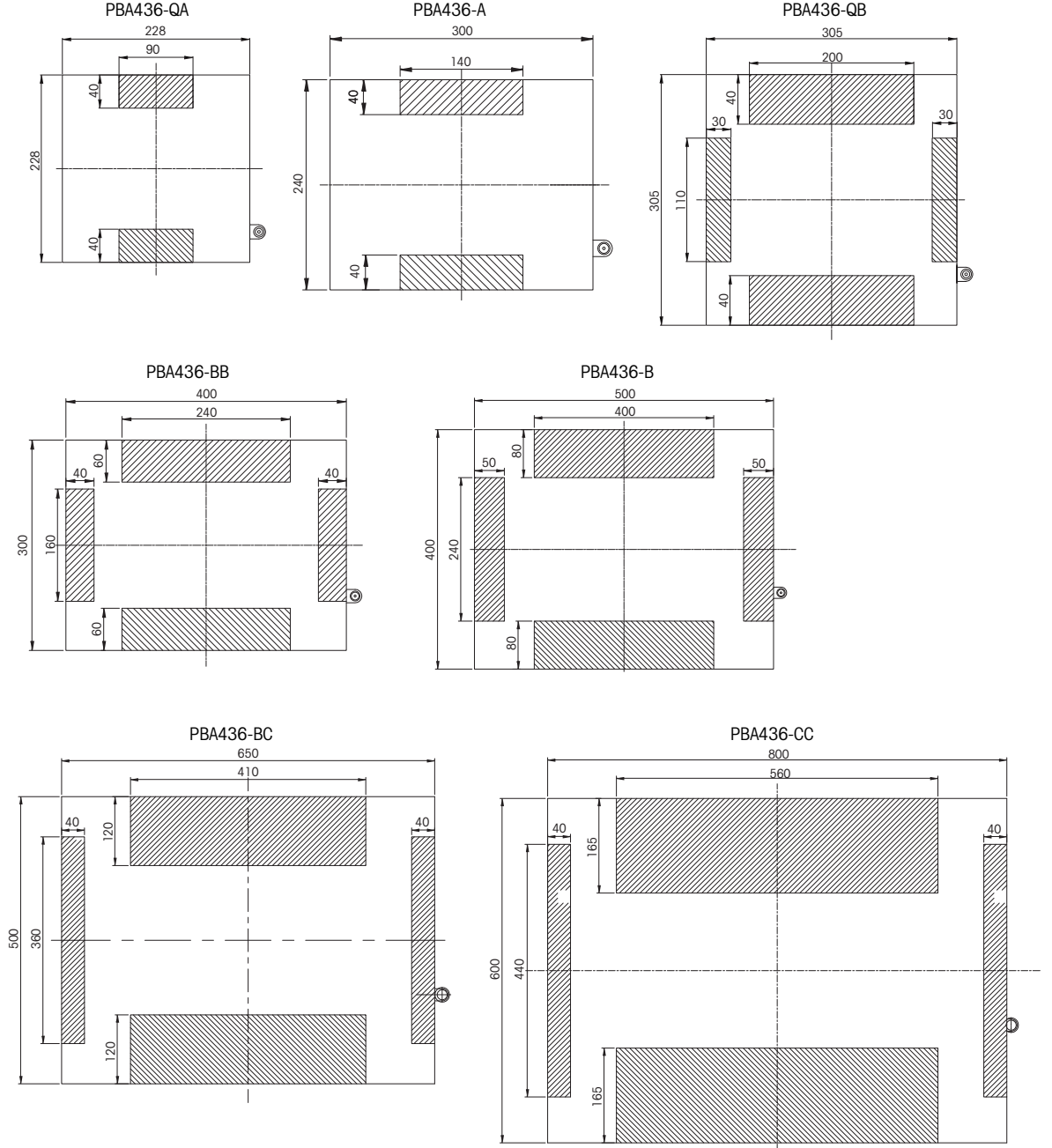

To protect your product's future:
METTLER TOLEDO Service assures
the quality, measuring accuracy and
preservation of value of this product
for years to come.

Please request full details about our
attractive terms of service.

www.mt.com

For more information

Mettler-Toledo GmbH

Im Langacher 44
8606 Greifensee, Switzerland
www.mt.com/contacts

Subject to technical changes.
© 04/2022 METTLER TOLEDO. All rights reserved.
30704760C



30704760